

Voor de gebruiker

Gebruiksaanwijzing



ecoTEC plus

HR-gaswandketel

NL

Uitgever/fabrikant

Vaillant GmbH

Berghauser Str. 40 ■ D-42859 Remscheid
Telefon 021 91 18-0 ■ Telefax 021 91 18-28 10
info@vaillant.de ■ www.vaillant.de

 **Vaillant**

Inhoudsopgave	B	Gebruikersniveau – overzicht.....	14
	C	Verhelpen van storingen.....	14
	D	Statuscodes - overzicht	15
1		Veiligheid.....	3
1.1		Waarschuwingen bij handelingen.....	3
1.2		Algemene veiligheidsinstructies	3
2		Aanwijzingen bij de documentatie.....	6
2.1		Aanvullend geldende documenten in acht nemen.....	6
2.2		Documenten bewaren	6
2.3		Geldigheid van de handleiding	6
3		Productbeschrijving.....	6
3.1		CE-markering.....	6
3.2		Gaskeur	6
3.3		Gegevens op het typeplaatje	6
3.4		Serienummer	7
3.5		Productopbouw.....	7
3.6		Frontklep openen.....	7
3.7		Overzicht bedieningselementen	7
3.8		Bedieningsveld	8
3.9		Weergegeven symbolen.....	8
3.10		Startscherm	8
3.11		Bedieningsconcept	9
3.12		Menuweergave	9
3.13		Bedieningsniveaus.....	9
3.14		Taal instellen.....	9
4		bedrijf.....	9
4.1		Kastachtige mantel	9
4.2		Afsluitvoorzieningen openen	9
4.3		Product in gebruik nemen.....	9
4.4		Product inschakelen	9
4.5		Vuldruk van de CV-installatie controleren	10
4.6		CV-installatie vullen	10
4.7		Warmwaterbereiding instellen	10
4.8		CV-aanvoertemperatuur instellen.....	11
4.9		Productfuncties uitschakelen	11
4.10		CV-installatie tegen vorst beschermen	12
5		Storing herkennen en verhelpen.....	12
6		Statuscodes (Live Monitor) oproepen	12
7		Onderhoud	12
7.1		Onderhoud.....	12
7.2		Product onderhouden	12
7.3		Onderhoudsmeldingen aflezen.....	12
7.4		Condensafvoerleiding en afvoertrechter controleren.....	12
8		Buitenbedrijfstelling	13
8.1		Product tijdelijk buiten bedrijf stellen	13
8.2		Product definitief buiten bedrijf stellen	13
9		Recycling en afvoer.....	13
10		Garantie en klantendienst.....	13
10.1		Garantie	13
10.2		Serviceteam.....	13
Bijlage.....			14
A		Gaskeurlabel	14

1 Veiligheid

1.1 Waarschuwingen bij handelingen

Classificatie van de waarschuwingen bij handelingen

De waarschuwingen bij handelingen zijn als volgt door waarschuwingstekens en signaalwoorden aangaande de ernst van het potentiële gevaar ingedeeld:

Waarschuwingstekens en signaalwoorden



Gevaar!

Direct levensgevaar of gevaar voor ernstig lichamelijk letsel



Gevaar!

Levensgevaar door een elektrische schok



Waarschuwing!

Gevaar voor licht lichamelijk letsel



Opgelet!

Kans op materiële schade of milieuschade

1.2 Algemene veiligheidsinstructies

1.2.1 Reglementair gebruik

Er kan bij ondeskundig of oneigenlijk gebruik gevaar ontstaan voor lijf en leven van de gebruiker of derden resp. schade aan het product en andere voorwerpen.

Het product is als warmtebron voor gesloten warmwater-CV-installaties en de warmwaterbereiding bestemd.

Het reglementaire gebruik houdt in:

- het naleven van de meegeleverde gebruiksaanwijzingen van het product alsook van alle andere componenten van de installatie
- het naleven van alle in de handleidingen vermelde inspectie- en onderhoudsvoorwaarden.

Dit product kan door kinderen vanaf 8 jaar alsook personen met verminderde fysieke, sensorische of mentale capaciteiten of gebrek aan ervaring en kennis gebruikt worden, als ze onder toezicht staan of m.b.t. het veilige gebruik van het product geïnstrueerd werden en de daaruit resulterende gevaren verstaan. Kinderen mogen niet met het product spelen. Reiniging en onderhoud door de

gebruiker mogen niet door kinderen zonder toezicht uitgevoerd worden.

Een ander gebruik dan het in deze handleiding beschreven gebruik of een gebruik dat van het hier beschreven gebruik afwijkt, geldt als niet reglementair. Als niet reglementair gebruik geldt ook ieder direct commercieel of industrieel gebruik.

Attentie!

Ieder misbruik is verboden.

1.2.2 Gevaar door foute bediening

Door foute bediening kunt u zichzelf en anderen in gevaar brengen en materiële schade veroorzaken.

- ▶ Lees deze handleiding en alle andere documenten die van toepassing zijn zorgvuldig, vooral het hoofdstuk "Veiligheid" en de waarschuwingen.

1.2.3 Levensgevaar door lekkend gas

Bij gaslucht in gebouwen:

- ▶ Vermijd ruimtes met gaslucht.
- ▶ Doe, indien mogelijk, deuren en ramen wijd open en zorg voor tocht.
- ▶ Vermijd open vuur (bv. aansteker, lucifer).
- ▶ Niet roken.
- ▶ Bedien geen elektrische schakelaars, geen stekkers, geen deurbellen, geen telefoons en andere communicatiesystemen in het gebouw.
- ▶ Sluit de gasteller-afsluitkraan of de hoofdkraan.
- ▶ Sluit, indien mogelijk, de gaskraan op het product.
- ▶ Waarschuw de huisbewoners door te roepen of aan te kloppen.
- ▶ Verlaat onmiddellijk het gebouw en ver hinder het betreden door derden.
- ▶ Alarmeer politie en brandweer zodra u buiten het gebouw bent.
- ▶ Neem contact op met de storingsdienst van het energiebedrijf vanaf een telefoon-aansluiting buiten het gebouw.

1.2.4 Levensgevaar door afgesloten of ondichte rookgastrajecten

Door installatiefouten, beschadiging, manipulatie, niet toegestane opstellingsplaats of

dergelijke kan rookgas lekken en tot vergiftigingen leiden.

- ▶ Breng geen veranderingen aan de volledige rookgasinstallatie aan.

Bij gaslucht in gebouwen:

- ▶ Doe alle toegankelijke deuren en ramen wijd open en zorg voor tocht.
- ▶ Schakel het product uit.
- ▶ Breng een installateur op de hoogte.

1.2.5 Levensgevaar door lekkende rookgassen

Als u het product met lege sifonbeker gebruikt, dan kunnen rookgassen in de kamerlucht ontsnappen.

- ▶ Zorg ervoor dat de sifonbeker voor het gebruik van het product altijd gevuld is.

1.2.6 Levensgevaar door explosieve en ontvlambare stoffen

- ▶ Gebruik of bewaar geen explosieve of ontvlambare stoffen (bijv. benzine, papier, verf, enz.) in de opstellingsruimte van het product.

1.2.7 Vergiftigingsgevaar door onvoldoende toevoer van verbrandingslucht

Voorwaarden: Van omgevingslucht afhankelijke werking

- ▶ Zorg voor voldoende toevoer van verbrandingslucht.

1.2.8 Levensgevaar door ontbrekende veiligheidsinrichtingen

Ontbrekende veiligheidsinrichtingen (bijv. veiligheidsklep, expansievat) kunnen tot levensgevaarlijke brandwonden en andere letsels leiden, bijv. door explosies.

- ▶ Laat uw installateur de positie en de werking van de veiligheidsinrichtingen uitleggen.

1.2.9 Verbrandingsgevaar door heet drinkwater

Aan de tappunten voor warm water bestaat bij warmwatertemperaturen van meer dan 60°C gevaar voor verbranding. Kleine kinde-

ren en oudere mensen lopen zelfs bij lagere temperaturen al risico's.

- ▶ Kies een temperatuur waarbij niemand gevaar loopt.

1.2.10 Levensgevaar door veranderingen aan het product of in de omgeving van het product

- ▶ Verwijder, overbrug of blokkeer in geen geval de veiligheidsinrichtingen.
- ▶ Manipuleer geen veiligheidsinrichtingen.
- ▶ Vernietig of verwijder geen verzegelingen van componenten. Alleen geautoriseerde vaklui en serviceteams mogen gelode componenten veranderen.
- ▶ Breng geen veranderingen aan:
 - aan het product
 - aan de toevoerleidingen voor gas, verbrandingslucht, water en spanning
 - aan de volledige rookgasinstallatie
 - aan het volledige condensafvoersysteem
 - aan de veiligheidsklep
 - aan de afvoerleidingen
 - aan bouwconstructies die de gebruiksveiligheid van het product kunnen beïnvloeden

1.2.11 Kans op materiële schade door vorst

- ▶ Zorg ervoor dat de CV-installatie bij vorst in elk geval in gebruik blijft en alle vertrekken voldoende getempereerd zijn.
- ▶ Als u het bedrijf niet kunt garanderen, dan laat u een installateur de CV-installatie legen.

1.2.12 Kans op corrosieschade door ongeschikte verbrandings- en kamerlucht

Sprays, oplosmiddelen, chloorhoudende reinigingsmiddelen, verf, lijm, ammoniakverbindingen, stof e.d. kunnen tot corrosie aan het product en in de VLT/VGA leiden.

- ▶ Zorg ervoor dat de verbrandingsluchttoevoer altijd vrij is van fluor, chloor, zwavel, stof enz.
- ▶ Zorg ervoor dat er op de opstellingsplaats geen chemische stoffen opgeslagen worden.



1.2.13 Verwondingsgevaar en kans op materiële schade door ondeskundig of niet uitgevoerd onderhoud en ondeskundige of niet uitgevoerde reparatie

- ▶ Probeer nooit om zelf onderhoudswerk of reparaties aan uw product uit te voeren.
- ▶ Laat storingen en schade onmiddellijk door een installateur verhelpen.
- ▶ Neem de opgegeven onderhoudsintervallen in acht.

2 Aanwijzingen bij de documentatie

2 Aanwijzingen bij de documentatie

2.1 Aanvullend geldende documenten in acht nemen

- ▶ Neem absoluut nota van alle gebruiksaanwijzingen die bij de componenten van de installatie worden meegeleverd.

2.2 Documenten bewaren

- ▶ Bewaar deze handleiding alsook alle documenten die van toepassing zijn voor het verdere gebruik.

2.3 Geldigheid van de handleiding

Deze handleiding geldt uitsluitend voor:

Productartikelnummer

VHR NL 20-24-5-5	0010011701
VHR NL 25-30-5-5	0010011702
VHR NL 30-34-5-5	0010011703
VHR NL 35-38-5-5	0010011704
VHR NL 34-5-5 I	0010011709
VHR NL 25-5-5 S	0010016402
VHR NL 35-5-5 S	0010016403

3 Productbeschrijving

3.1 CE-markering



Met de CE-markering wordt aangegeven dat de producten volgens het typeplaatje voldoen aan de fundamentele vereisten van de geldende richtlijnen.

De conformiteitsverklaring kan bij de fabrikant geraadpleegd worden.

3.2 Gaskeur

De tabel bij het Gaskeurlabel vindt u in de bijlage.

Gaskeurlabel (→ Pagina 14)

Gaskeur basis geeft aan dat het product de minimumvereisten van de stichting EPK (Energie Prestatie Keurmerk = energieprestatiekeurmerk) vervult.

Gaskeur SV geeft aan dat de maximale vereisten m.b.t. tot de uitstoot van schadelijke stoffen niet overschreden worden.

Gaskeur NZ geeft aan dat het product als naverwarmer van een warmwaterbereider met zonne-energie geschikt is.

Gaskeur CW Gebruiksklasse 3 geeft aan dat het product:

- voor de voorziening van een keukenaftappunt met minstens 6 l/min bij 60 °C geschikt is,
- voor een douchefunctie van 6 l/min tot minstens 10 l/min bij 40 °C geschikt is,
- voor het vullen van een klein bad met 100 liter water met een temperatuur van 40 °C binnen 12 minuten geschikt is,

- niet voor het gelijktijdige gebruik van meerdere aftappunten geschikt is.

Gaskeur CW Gebruiksklasse 4 geeft aan dat het product:

- voor de voorziening van een keukenaftappunt met minstens 7,5 l/min bij 60 °C geschikt is,
- voor een douchefunctie van 6 l/min tot minstens 12,5 l/min bij 40 °C geschikt is,
- voor het vullen van een klein bad met 120 liter water met een temperatuur van 40 °C binnen 11 minuten geschikt is,
- niet voor het gelijktijdige gebruik van meerdere aftappunten geschikt is.

Gaskeur CW Gebruiksklasse 5 geeft aan dat het product:

- voor de voorziening van een keukenaftappunt met minstens 7,5 l/min bij 60 °C geschikt is,
- voor een douchefunctie van 6 l/min tot minstens 12,5 l/min bij 40 °C geschikt is,
- voor het vullen van een klein bad met 150 liter water met een temperatuur van 40 °C binnen 10 minuten geschikt is,
- niet voor het gelijktijdige gebruik van meerdere aftappunten geschikt is.

Gaskeur CW Gebruiksklasse 6 geeft aan dat het product:





- een warmwaterdebiet van minstens 7,5 l/min. met 60 °C
- een warmwaterdebiet van minstens 7,5 l/min. met 60 °C met een gelijktijdige douchefunctie van minstens 3,6 l/min. tot hoogstens 7,5 l/min. met 60 °C (komt overeen met 6 tot 12,5 l/min. met 40 °C)
- het vullen van een bad met 150 liter water met gemiddeld 40°C binnen 10 min. met een gelijktijdig warmwaterdebiet van minstens 7,5 l/min. met 60 °C
- het vullen van een bad met 200 liter water met gemiddeld 40°C binnen 10 min. zonder het gelijktijdige gebruik van een andere functie geschikt is.

De maximale specifieke leidinglengte 10/12 mm is de maximale lengte die een warmwaterleiding met 10 mm binnendoorsnede en 12 mm buitendoorsnede mag hebben om de criteria van het Gaskeur CW-keurzegel nog te vervullen. Om de CW-gebruiksklassen te bereiken, moet de warmwatertemperatuur op 60 °C ingesteld worden en moet de comfortmodus geactiveerd zijn. Voor de waarden van het CW-label moet u de gewenste warmwatertemperatuur op 61°C en de gewenste offset warme start (D.073) op -8 zetten.

3.3 Gegevens op het typeplaatje

Het typeplaatje is af fabriek aan de achterkant van het product aangebracht.

Gegevens op het typeplaatje	Betekenis
	→ Hoofdst. "CE-markering"
	Handleiding lezen!
VHR...S	Typeaanduiding
..4/5-5	Vermogen[4]/uitrusting productgeneratie
ecoTEC plus	Productbenaming

Gegevens op het typeplaatje	Betekenis
2L, G25 - 25 mbar (2,5 kPa)	Gasgroep af fabriek en gasaansluitdruk
ww/jjjj	Productiedatum: week/jaar
Cat.	Toegestane toestelcategorieën
Type	Toegestane gastoesteltypes
PMS	Toegestane max. overdruk
T _{max.}	Max. aanvoertemperatuur
ED 92/42	Actuele rendementsrichtlijn met 4* vervuld
V Hz	Netspanning en netfrequentie
W	Max. elektrisch opgenomen vermogen
IP	Beschermingsklasse
	CV-bedrijf
	Warmwaterbereiding
P	Nominaal warmtevermogensbereik
Q	Warmtebelastingsbereik
	→ Hoofdst. "Recycling en afvoer"
	Barcode met serienummer, 7e tot 16e cijfer = artikelnummer van het product

3.4 Serienummer

Het serienummer vindt u op een plaatje dat achter de frontklep aan de onderkant van het product in een kunststof klepje zit. U kunt de serienummers op het display laten weergeven.

3.5 Productopbouw

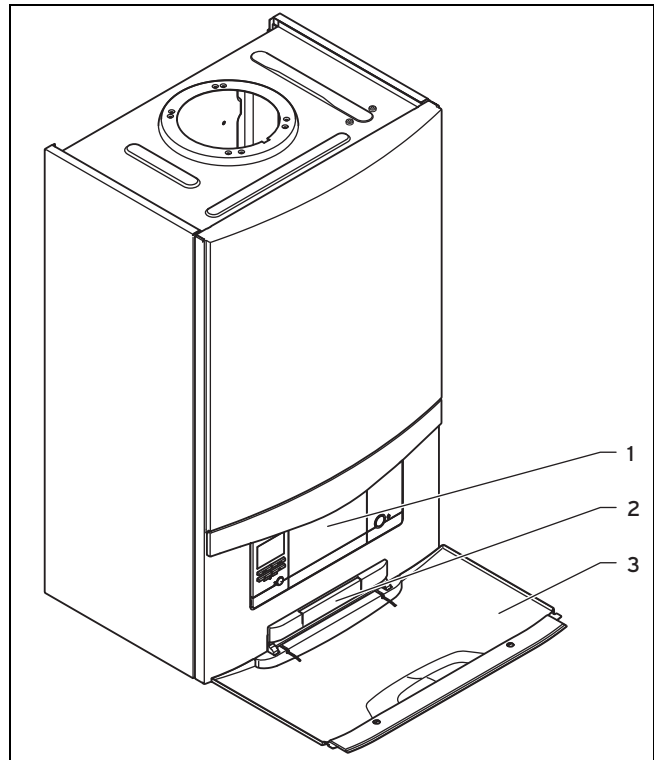



- 1 Bedieningselementen
- 2 Plaatje met serienummer aan de achterkant
- 3 Frontklep

3.6 Frontklep openen

1. Grijp in de greep van de frontklep.
2. Klap de frontklep naar beneden.

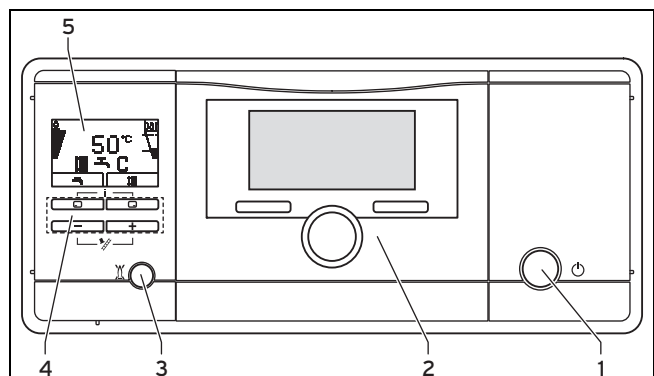
3.7 Overzicht bedieningselementen



- 1 Aan-/uittoets
- 2 Inbouwthermostaat (toebehoren)
- 3 Toets **Ontstoring** 
- 4 Bedieningstoetsen
- 5 Display

3 Productbeschrijving

3.8 Bedieningsveld

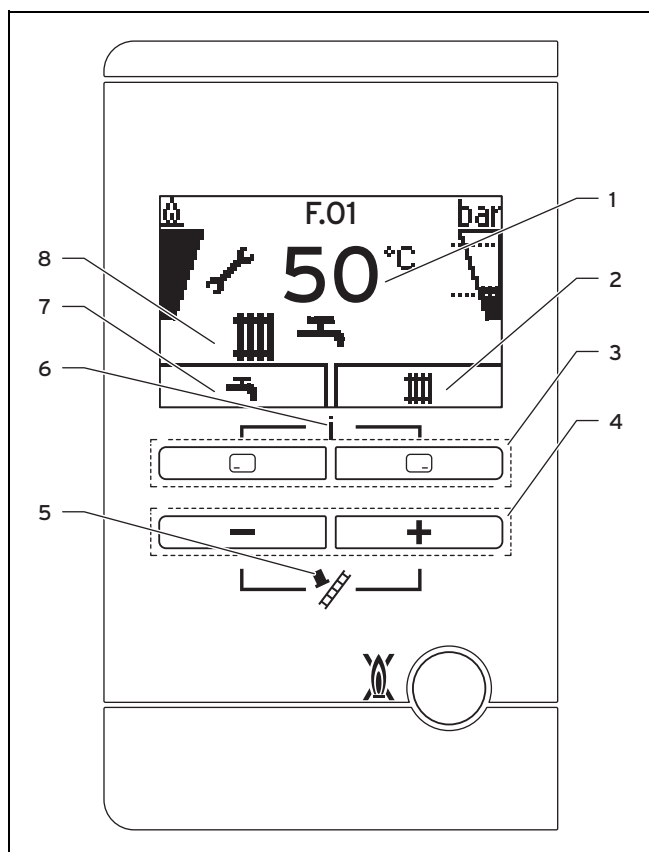

- | | |
|---|--|
| 1 Actuele CV-aanvoertemperatuur, vuldruk van de CV-installatie, modus, foutcode of aanvullende informatie | 4 en -toets |
| 2 Actuele bezetting van de rechter keuzetoets | 5 Installateurmodus (alleen voor installateur) |
| 3 Linker en rechter keuzetoetsen | 6 Toegang tot het menu voor extra informatie |
| | 7 Actuele bezetting van de linker keuzetoets |
| | 8 Actieve bedrijfstoestand |

3.9 Weergegeven symbolen

Symbool	Betekenis	Toelichting
	Correcte branderfunctie	Brander aan
	Actuele brandermodulatiegraad	
	Actuele vuldruk van de CV-installatie De gestippelde lijnen markeren het toegestane bereik.	<ul style="list-style-type: none"> – permanent aan: vuldruk in het toegestane bereik. – knippert: vuldruk buiten het toegestane bereik.
	CV-bedrijf actief	<ul style="list-style-type: none"> – permanent aan: warmteaanvraag CV-bedrijf – knippert: brander aan in CV-bedrijf

Symbool	Betekenis	Toelichting
	Warmwaterbereiding actief	<ul style="list-style-type: none"> – permanent aan: tapbedrijf, voor brander aan – knippert: brander aan in het tapbedrijf
	Comfortmodus actief	<ul style="list-style-type: none"> – permanent aan: comfortmodus actief – knippert: comfortmodus actief, brander aan
	Onderhoud vereist	Informatie over de onderhoudsmelding in de "Live Monitor".
	Zomermodus actief CV-bedrijf is uitgeschakeld	
	branderwachtijd actief	Voor het vermijden van het frequent in- en uitschakelen (verlengt de levensduur van het product).
 F.XX	Fout in het product	Versijnt in de plaats van het startscherm, evt. verklarende tekstindicatie.

3.10 Startscherm

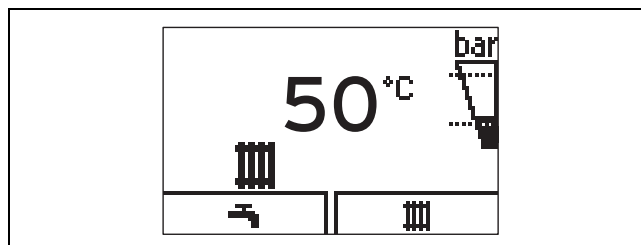

In het startscherm ziet u de bedrijfstoestand van het product: modus: actuele CV-aanvoertemperatuur en vuldruk van de CV-installatie. Als u op een keuzetoets drukt, dan wordt op het display de geactiveerde functie weergegeven.

Welke functies ter beschikking staan, is afhankelijk van het feit of een thermostaat aan het product aangesloten is.

U gaat terug naar het startscherm als u:

- indrukt en zo de keuzeniveaus verlaat
- langer dan 15 minuten op geen enkele toets drukt.

Als er een foutmelding is, wisselt het startscherm naar de foutmelding.

3.11 Bedieningsconcept

Bedienings-element	werking
	<ul style="list-style-type: none"> – Warmwatertemperatuur instellen – Activering van een modus afbreken – Wijziging van een instelwaarde afbreken – Een keuzeniveau hoger gaan
	<ul style="list-style-type: none"> – CV-aanvoertemperatuur instellen – Installatiedruk aflezen – Activering van de comfortmodus – Modus activeren – Instelwaarde bevestigen – Een keuzeniveau lager gaan
+ tegelijk	– Menu oproepen
of	<ul style="list-style-type: none"> – Instelwaarde verlagen of verhogen – Menu-ingangen scrollen

De actuele functie van de toetsen en wordt op het display weergegeven.

Instelbare waarden worden altijd knipperend weergegeven.

De wijziging van een waarde moet u altijd bevestigen. Pas dan wordt de nieuwe instelling opgeslagen. Met kunt u altijd een bewerking afbreken.

3.12 Menuweergave

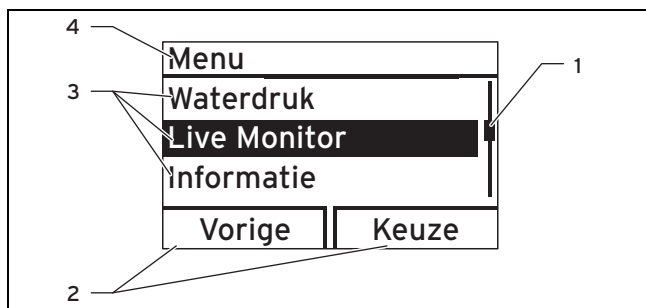

- | | |
|----------------------------------|-----------------------------------|
| 1 Loopbalk | 3 Lijstopties van het keuzeniveau |
| 2 Actuele indeling toetsen en . | 4 Naam van het keuzeniveau |

Een overzicht van de menustructuur vindt u in de bijlage. Gebruikersniveau – overzicht (→ Pagina 14)

3.13 Bedieningsniveaus

Het product heeft twee bedieningsniveaus.

Het bedieningsniveau voor de gebruiker toont informatie en biedt instellingsmogelijkheden die geen speciale voorkennis vereisen.

Het bedieningsniveau voor de installateur is met een code beveiligd.

Gebruikersniveau – overzicht (→ Pagina 14)

3.14 Taal instellen

1. Druk op **en houd** en **tegelijk** ingedrukt.
2. Druk **bijkomend** kort op .
3. **Houd** en ingedrukt tot het display de taalinstelling weergeeft.
4. Kies de gewenste taal met of .
5. Bevestig met .
6. Als de juiste taal ingesteld is, bevestig dan nogmaals met .

4 bedrijf

4.1 Kastachtige mantel

Een kastachtige mantel van het product valt onder de betreffende uitvoeringsvoorschriften.

Als u een kastachtige mantel voor uw product wenst, neem dan contact op met een installateur. Breng in geen geval zelf een ommanteling aan het product aan.

4.2 Afsluitvoorzieningen openen

1. Laat uw installateur de positie en de werking van de afsluitvoorzieningen uitleggen.
2. Open de gasafsluitkraan tot aan de aanslag.
3. Open de onderhoudskranen in de aanvoer en retour van de CV-installatie.

Geldigheid: Product met geïntegreerde warmwaterbereiding

- Open de koudwaterstopkraan.

4.3 Product in gebruik nemen

Voorwaarden: De mantel van het product is gesloten.

- Neem het product in gebruik.

Voorwaarden: De mantel van het product is niet gesloten.

- Neem het product niet in gebruik.

4.4 Product inschakelen

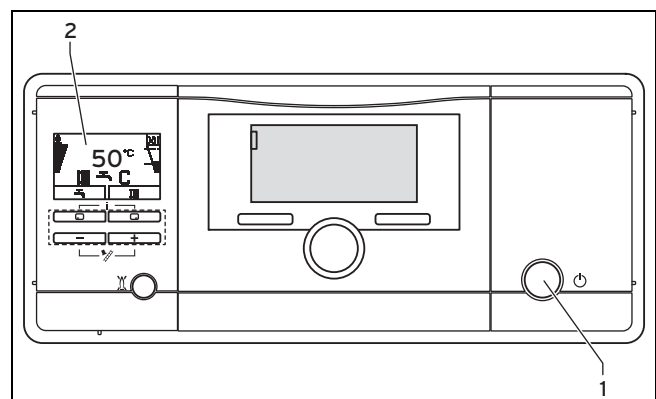

- Druk op de aan-/uittoets (1).
 - ◁ Op het display verschijnt (2) het "startscherm" (→ Pagina 8).

4.5 Vuldruk van de CV-installatie controleren



Aanwijzing

Voor een perfecte werking van de CV-installatie moet de vuldruk bij een koude CV-installatie tussen 0,1 MPa en 0,2 MPa (1,0 bar en 2,0 bar) resp. tussen de beide gestippelde lijnen in de balindicatie liggen.

Als de CV-installatie zich over meerdere etages uitstrekt, kan een hogere vuldruk van de CV-installatie nodig zijn. Vraag hiervoor raad bij uw installateur.

Bijkomend verschijnt na ca. een minuut het symbool .

Als de vuldruk van de CV-installatie onder 0,05 MPa (0,5 bar) daalt, dan schakelt het product uit. Op het display verschijnen afwisselend de foutmelding **F.22** en de actuele vuldruk.

- Druk twee keer op .
 - Op het display worden de actuele vuldruk (**1**) alsook het bereik van de toegestane vuldruk weergegeven.
- Controleer de vuldruk op het display.

1 / 2
 Installatiedruk: 0,1 ... 0,2 MPa (1,0 ... 2,0 bar)
 De vuldruk ligt in het gewenste drukbereik.

2 / 2
 Vuldruk: < 0,08 MPa (< 0,80 bar)

 - Vul de CV-installatie. (→ Pagina 10)
 - Als u voldoende verwarmingswater hebt bijgevuld, verdwijnt de weergave na 20 seconden vanzelf.

4.6 CV-installatie vullen



Opgelet!

Risico op materiële schade door sterk kalkhoudend, sterk corrosief of met chemicaliën vervuild verwarmingswater!

Ongeschikt leidingwater beschadigt pakkingen en membranen, verstopt waterdoorstroomde componenten in het product en in de CV-installatie en veroorzaakt geluiden.

- Vul de CV-installatie alleen met geschikt CV-water.
- Vraag bij twijfel hiervoor raad bij een installateur.

- Vraag een installateur waar de vulkraan zich bevindt.
- Verbind de vulkraan met een CV-watertoevoer, zoals de installateur het u uitgelegd heeft.
- Open alle thermostaatkranen van de CV-installatie.
- Open de verwarmingswatertoevoer.
- Draai de vulkraan langzaam open en vul water bij tot de vereiste vuldruk bereikt is.
- Sluit de verwarmingswatertoevoer.
- Ontlucht alle radiatoren.
- Controleer de vuldruk op het display.
- Vul evt. nog eens water bij.

- Sluit de vulkraan.
- Keer naar het startscherm (→ Pagina 8) terug.

4.7 Warmwaterbereiding instellen

4.7.1 Warmwatertemperatuur instellen

Geldigheid: Product met geïntegreerde warmwaterbereiding of gelaagde boiler

Voorwaarden: Waterhardheid: > 3,57 mol/m³

- Laat een installateur de nodige maatregelen voor de legionellebeveiliging treffen.
- Stel de warmwatertemperatuur op max. 50 °C in.

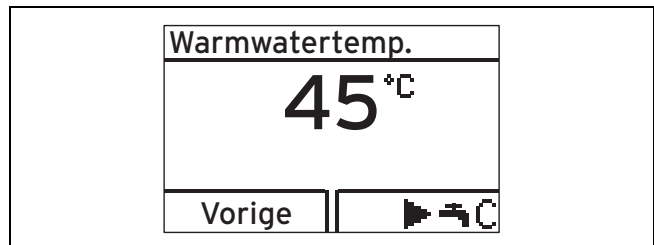

- Druk op ().
 - Op het display wordt de ingestelde warmwatertemperatuur knipperend weergegeven.

Voorwaarden: Geen thermostaat aangesloten

- Wijzig de warmwatertemperatuur met of .
- Bevestig met .

Voorwaarden: Thermostaat aangesloten

- Stel met de maximaal mogelijke warmwatertemperatuur aan het product in.
- Bevestig met .
- Stel de gewenste warmwatertemperatuur aan de thermostaat in (→ gebruiksaanwijzing thermostaat).

4.7.2 Comfortmodus in- en uitschakelen

Geldigheid: Product met geïntegreerde warmwaterbereiding





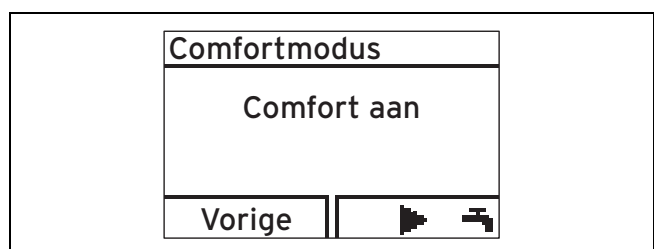

Aanwijzing

De comfortmodus levert u direct warm water met de gewenste temperatuur zonder dat u een opwarmingsstijd hoeft af te wachten.



- Druk op (.
- Druk op ().
 - Op het display wordt knipperend **Komfort aan** of **Komfort uit** weergegeven.

3. Activeer resp. deactiveer de comfortmodus met  of .
4. Bevestig de wijziging met .
 - ◁ Als u de comfortmodus geactiveerd hebt, verschijnt in het startscherm het symbool . Als u de comfortmodus gedeactiveerd hebt, verdwijnt in het startscherm het symbool .

4.7.3 Gelaagde boiler activeren

Geldigheid: Product met geïntegreerde warmwaterbereiding en gelaagde boiler

Om een extra aangesloten gelaagde boiler **actoSTOR** te activeren, moet u de boilerlading aan uw product inschakelen.

- ▶ Activeer hiervoor de comfortmodus (Komfort instelling (→ Pagina 10)).
 - ◁ Het symbool "" verschijnt op het display.
- ▶ Stel de warmwatertemperatuur in.

Voorwaarden: Boilerlading ingeschakeld

- Warmwatertemperatuur: 50 ... 65 °C



Gevaar!

Verbrandingsgevaar!

De producten zijn met een automatische functie legionellabeveiliging uitgerust: als de temperatuur in de gelaagde boiler 24 uur onder 50° daalt, dan wordt de boiler eenmalig tot 70°C opgewarmd.

- ▶ Houd er rekening mee dat het water bij het tappen erg heet kan zijn.

- ▶ Als u de functie "Legionellabeveiliging" wilt uitschakelen, vraag dan hierover om advies aan uw installateur.
- ▶ Als u de boilerlading wilt uitschakelen, deactiveer dan de comfortmodus Komfort instelling in- en uitschakelen (→ Pagina 10)*.

Voorwaarden: Boilerlading uitgeschakeld

- Warmwatertemperatuur: 35 ... 65 °C

- ◁ De boiler wordt niet op temperatuur gehouden. Als u water tapt, schakelt het product in en werkt het product in dit geval alleen als doorstroomgeiser.

4.7.4 Gewenste boiler temperatuur instellen



Geldigheid: Product met geïntegreerde warmwaterbereiding en gelaagde boiler

Voorwaarden: Waterhardheid: > 3,57 mol/m³

- ▶ Laat een installateur de nodige maatregelen voor de legionellabeveiliging treffen.
- ▶ Stel de gewenste boiler temperatuur op max. 50 °C in.

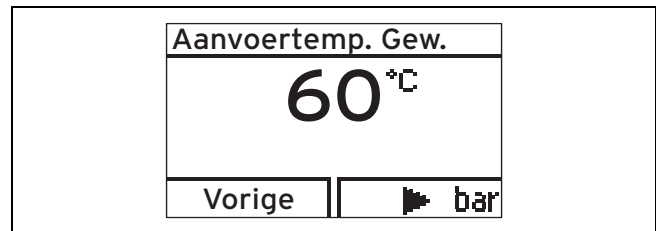
4.8 CV-aanvoertemperatuur instellen





1. Druk op  ().
 - ◁ Op het display verschijnt de gewenste waarde van de CV-aanvoertemperatuur.



Aanwijzing

De installateur heeft mogelijke de maximaal mogelijke temperatuur aangepast.

Voorwaarden: Geen thermostaat aangesloten

- ▶ Stel met  of  de gewenste CV-aanvoertemperatuur in.
- ▶ Bevestig met .

Voorwaarden: Thermostaat aangesloten





- ▶ Stel de maximaal mogelijke CV-aanvoertemperatuur aan het product in.
- ▶ Bevestig met .
- ▶ Stel de gewenste CV-aanvoertemperatuur aan de thermostaat in (→ gebruiksaanwijzing thermostaat).

4.9 Productfuncties uitschakelen

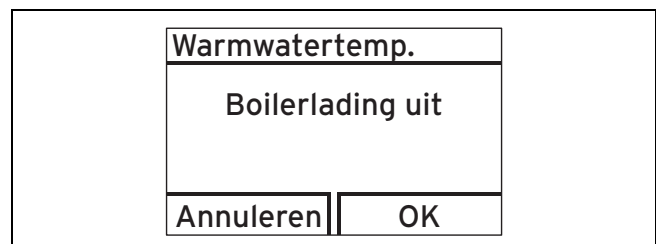
4.9.1 Warmwaterbereiding uitschakelen

Geldigheid: Product zonder geïntegreerde warmwaterbereiding met aangesloten warmwaterboiler







1. Om de boilerlading uit te schakelen en het CV-bedrijf verder in gebruik te laten, drukt u op  ().
 - ◁ Op het display wordt de ingestelde warmwatertemperatuur knipperend weergegeven.
2. Zet de warmwatertemperatuur met  op **Boiler opladen uit**.
3. Bevestig met .
 - ◁ De boilerlading is uitgeschakeld.
 - ◁ Alleen de vorstbeschermingsfunctie voor de boiler is actief.

5 Storing herkennen en verhelpen

4.9.2 CV-bedrijf uitschakelen (zomermodus)



1. Om het CV-bedrijf uit te schakelen, de warmwaterbereiding echter verder in bedrijf laten, drukt u op  .
- < Op het display verschijnt de waarde van de CV-aanvoertemperatuur.
2. Zet de CV-aanvoertemperatuur met  op **Verwarming uit**.
3. Bevestig met .
- < Het CV-bedrijf is uitgeschakeld
- < Op het display verschijnt het symbool .

4.10 CV-installatie tegen vorst beschermen

4.10.1 Vorstbeschermingsfunctie geactiveerd laten

De vorstbeschermingsfunctie is actief zolang het product ingeschakeld blijft. Als de CV-aanvoertemperatuur bij een ingeschakelde aan-/uittoets onder 5°C daalt, gaat het product in bedrijf en verwarmt het omlopende water zowel aan de CV- alsook aan de warmwaterzijde (indien voorhanden) tot ca. 30°C op.



Aanwijzing

Opdat de vorstbeschermingsinrichtingen actief blijven, moet u uw product via de thermostaat in- en uitschakelen, als een thermostaat geïnstalleerd is.

4.10.2 CV-installatie leegmaken



Bij erg lange uitschakeltijden kan de vorstbeveiliging door het volledig legen van de CV-installatie en van het product gewaarborgd worden.

- ▶ Neem hiervoor contact op met uw installateur.

5 Storing herkennen en verhelpen

- ▶ Als er storingen of foutmeldingen (**F.xx**) optreden, ga dan te werk zoals in de tabel in de bijlage.
Verhelpen van storingen (→ Pagina 14)
- ▶ Als u de storing met de beschreven maatregelen niet kunt verhelpen, neem dan contact op met een installateur.

6 Statuscodes (Live Monitor) oproepen

1. Druk tegelijk op  en .
- < Het menu wordt opgeroepen.
2. Navigeer naar het menupunt **Live Monitor** en druk op .
- Statuscodes - overzicht (→ Pagina 15)
- < Op het display wordt de actuele bedrijfstoestand (statuscode) weergegeven.

7 Onderhoud

7.1 Onderhoud

Voor de continue inzetbaarheid en gebruiksveiligheid, betrouwbaarheid en lange levensduur van het product zijn een jaarlijkse inspectie en een tweejaarlijks onderhoud van het product door een installateur noodzakelijk.

7.2 Product onderhouden



Opgelet!

Risico op materiële schade door ongeschikte reinigingsmiddelen!

- ▶ Gebruik geen sprays, geen schuurmiddelen, afwasmiddelen, oplosmiddel- of chloorhoudende reinigingsmiddelen.

- ▶ Reinig de mantel met een vochtige doek en een beetje oplosmiddelvrije zeep.

7.3 Onderhoudsmeldingen aflezen

Als het symbool  op het display weergegeven wordt, dan is onderhoud van het product noodzakelijk.

Het product bevindt zich niet in de foutmodus, maar werkt verder.

- ▶ Neem contact op met een installateur.
- ▶ Als tegelijk de waterdruk knipperend weergegeven wordt, vul dan gewoon verwarmingswater bij.

7.4 Condensafvoerleiding en afvoertrechter controleren

Condensafvoerleiding en afvoertrechter moet altijd doorlaatbaar zijn.

- ▶ Controleer regelmatig condensafvoerleiding en afvoertrechter op gebreken, vooral op verstoppingen.

In de condensafvoerleiding en de afvoertrechter mogen geen hindernissen te zien of te voelen zijn.

- ▶ Als u gebreken vaststelt, laat deze dan door een installateur verhelpen.

8 Buitenbedrijfstelling

8.1 Product tijdelijk buiten bedrijf stellen



Opgelet!

Risico op materiële schade door vorst!

Vorstbeveiligings- en bewakingsinrichtingen zijn alleen actief als ze niet gescheiden zijn van het elektriciteitsnet en het product via de aan-/uittoets en de gasafsluitkraan geopend is.

- ▶ Stel het product alleen tijdelijk buiten bedrijf als er geen vorst te verwachten is.

1. Schakel het product met de aan-/uittoets uit.
 - ◁ Het display gaat uit.
2. Sluit bij langere buitenbedrijfstelling (bijv. vakantie) bijkomend de gasafsluitkraan.
3. Sluit bij langere buitenbedrijfstelling (bijv. vakantie) de gasafsluitkraan.

8.2 Product definitief buiten bedrijf stellen

- ▶ Laat het product door een installateur definitief buiten bedrijf stellen.

9 Recycling en afvoer

- ▶ Laat de verpakking door de installateur afvoeren die het product geïnstalleerd heeft.



Als het product of evt. inbegrepen batterijen van dit teken voorzien zijn, dan bevatten ze voor de gezondheid en het milieu gevaarlijke stoffen.

- ▶ Voer het product en evt. inbegrepen batterijen in dit geval niet via het huisvuil af.
- ▶ Geef in de plaats daarvan het product en evt. de batterijen aan een verzamelpunt voor batterijen en elektrische of elektrische oude apparaten af.

10 Garantie en klantendienst

10.1 Garantie

Fabrieksgarantie wordt verleend alleen indien de installatie is uitgevoerd door een door Vaillant Group Netherlands B.V. erkende installateur conform de installatievoorschriften van het betreffende product.

De eigenaar van een Vaillant product kan aanspraak maken op fabrieksgarantie die conform zijn aan de algemene garantie bepalingen van Vaillant Group Netherlands B.V.

Garantiewerkzaamheden worden uitsluitend door de servicedienst van Vaillant Group Netherlands B.V. of door een door Vaillant Group Netherlands B.V. aangewezen installatiebedrijf uitgevoerd.

Eventuele kosten die gemaakt zijn voor werkzaamheden aan een Vaillant product gedurende de garantieperiode komen alleen in aanmerking voor vergoeding indien vooraf toestem-

ming is verleend aan een door Vaillant Group Netherlands B.V. aangewezen installatiebedrijf en als het conform de algemene garantie bepalingen een werkelijk garantiegeval betreft.

10.2 Serviceteam

Mocht u nog vragen hebben, dan staan onze medewerkers van de consumentenservice u graag te woord: (020) 565 94 20.

Bijlage

A Gaskeurlabel

VHR NL 20-24/5-5 Gas- keur basis	VHR NL 25-30/5-5 Gas- keur basis	VHR NL 30-34/5-5 Gas- keur basis	VHR NL 35-38/5-5 Gas- keur basis	VHR NL 34/5-5 I Gas- keur basis
Gaskeur HR107				
Gaskeur HR _{ww}				
Gaskeur SV				
Gaskeur CW Gebruiks- klasse 3	Gaskeur CW Gebruiks- klasse 4	Gaskeur CW Gebruiks- klasse 5	Gaskeur CW Gebruiks- klasse 5	Gaskeur CW Gebruiks- klasse 6
Gaskeur NZ				—

B Gebruikersniveau – overzicht

Instelniveau	Waarden		Eenheid	Stappengrootte, selecteren	Fabrieks- instelling
	min.	max.			
Waterdruk →					
Waterdruk	Actuele waarde		bar		
Monitoren →					
Status	Actuele waarde				
Informatie →					
Contactgegevens	Telefoonnummer				
Serienummer	Permanente waarde				
Contrast	Actuele waarde			1	25
	15	40			
Reset wachttijd →					
Reset wachttijd	Actuele waarde		min		
Installeurniveau →					
Installeurniveau	Code-invoer				

C Verhelpen van storingen

Storing	Oorzaak	Maatregel
Product treedt niet in werking: – Geen warm water – Verwarming blijft koud	De door de klant geïnstalleerde gasafsluitkraan en/of de gasafsluitkraan aan het product is gesloten.	Open beide gasafsluitkranen.
	De koudwaterafsluitkraan is gesloten.	Open de koudwaterstopkraan.
	De stroomvoorziening in het gebouw is onderbroken.	Controleer de zekering in het gebouw. Het product schakelt bij het terugkeren van de netspanning automatisch in.
	Het product is uitgeschakeld.	Schakel het product in (→ hoofdst. "Product inschakelen").
	De CV-aanvoertemperatuur is te laag ingesteld of in de instelling Verwarming uit en/of de warmwatertemperatuur is te laag ingesteld.	Stel de CV-aanvoer- en warmwatertemperatuur (→ hoofdst. "CV-aanvoertemperatuur instellen" / → hoofdst. "Warmwatertemperatuur instellen") in.
	De installatiedruk is niet voldoende. Watertekort in de CV-installatie (foutmelding: F.22).	Vul de CV-installatie (→ hoofdst. "CV-installatie vullen").
	Er bevindt zich lucht in de CV-installatie.	Laat de installateur de CV-installatie ontluften.

Storing	Oorzaak	Maatregel
Product treedt niet in werking: – Geen warm water – Verwarming blijft koud	Na drie ontstekingspogingen zonder succes schakelt het product op storing (foutmelding: F.28).	Druk een seconde lang op de ontstoringstoets. Het product start opnieuw een ontstekingspoging. Als u de ontstekingsstoring niet met drie ontstekingspogingen kunt verhelpen, vraag dan uw installateur om advies.
Warmwaterbereiding storingvrij; verwarming treedt niet in werking.	Externe thermostaat is niet juist ingesteld.	Stel de externe thermostaat juist in (→ gebruiksaanwijzing thermostaat).

D Statuscodes - overzicht

Hier niet vermelde statuscodes zijn in de installatiehandleiding terug te vinden.

Statuscode	Betekenis
Indicaties tijdens CV-bedrijf	
S.0	Verwarming geen warmtevraag
S.1	CV-bedrijf ventilatorloop
S.2	CV-bedrijf pompvoorloop
S.3	CV-bedrijf ontsteking
S.4	CV-bedrijf brander aan
S.5	Ventilator- en pomploop
S.6	CV-bedrijf ventilatorloop
S.7	CV-bedrijf pomploop
S.8	Verwarming wachttijd xx minuten
Weergave tijdens warmwaterfunctie	
S.10	Warmwatervraag door stromingssensor
S.14	Warmwaterbedrijf brander aan
Indicaties in de comfortmodus met warme start of warmwaterbedrijf met boiler	
S.20	Warmwateraanvraag
S.22	Warmwaterbedrijf pompvoorloop
S.24	Warmwaterbedrijf brander aan
Andere indicaties	
S.31	Zomermodus actief
S.34	Vorstbeveiligingsmodus vorstbeveiliging
S.40	Comfortbeveiligingsmodus actief

0020116693_02 ■ 16.07.2014

Vaillant Group Netherlands B.V.

Postbus 23250 ■ 1100 DT Amsterdam

Telefoon 020 565 92 00 ■ Telefax 020 696 93 66

Consumentenservice 020 565 94 20 ■ Serviceteam 020 565 94 40

info@vaillant.nl ■ www.vaillant.nl

© Deze handleidingen, of delen ervan, zijn auteursrechtelijk beschermd en mogen alleen met schriftelijke toestemming van de fabrikant vermenigvuldigd of verspreid worden.