



- NL**
- GB**
- F**
- D**
- I**

Korte installatiehandleiding

Quick start guide

Guide d'installation rapide

Schnellstartanleitung

Guida rapida

1. ALGEMEEN

Hartelijk dank voor uw keuze voor ATAG zone, het systeem dat door ATAG is ontworpen en gemaakt om u een nieuwe gebruikservaring te bieden met het verwarmingssysteem voor uw woning. Met ATAG zone kunt u de temperatuur van de verwarming overal en altijd inschakelen, uitschakelen en beheren via uw smartphone of pc. Verder kunt u via dit systeem ook permanent uw energieverbruik volgen, wat u een besparing oplevert op uw energierekening en waardoor u in realtime op de hoogte wordt gesteld zodra er zich een storing voordoet in het verwarmingstoestel. Ga voor meer informatie naar de ATAG zone-website: www.atag.zone of bel ons op (NL) +31 (0) 544 391 777- (BE) +32 (0)3 641 64 40.

2. VEILIGHEIDSVOORSCHRIFTEN

LET OP!

Deze handleiding maakt integraal en fundamenteel deel uit van het product. Ze moet dan ook zorgvuldig worden bewaard en altijd bij het product blijven, of bij overdracht aan een andere eigenaar of gebruiker overhandigd worden.

Het product mag niet worden gebruikt voor andere dan de in deze handleiding vermelde doeleinden. De producent kan niet aansprakelijk worden gesteld voor eventuele schade die veroorzaakt wordt door onjuist gebruik van het product of wanneer de installatie niet overeenstemt met de in deze handleiding vermelde instructies. Alle onderhoudswerkzaamheden aan het product mogen alleen door gekwalificeerd personeel worden uitgevoerd. Daarbij mogen uitsluitend originele serviceonderdelen worden gebruikt.

De producent kan niet aansprakelijk worden gesteld voor eventuele schade die voortvloeit uit het niet naleven van deze aanwijzingen, wat de veiligheid van de installatie in het gedrang kan brengen.

LEGENDA VAN DE SYMBOLEN



Niet naleven van deze aanwijzing kan leiden tot lichamelijk letsel, dat in bepaalde omstandigheden zelfs dodelijk kan zijn.



Niet naleven van deze aanwijzing kan leiden tot schade, in bepaalde omstandigheden zelfs ernstige schade, aan voorwerpen, planten of dieren.

De producent kan niet aansprakelijk worden gesteld voor eventuele schade die veroorzaakt wordt door onjuist gebruik van het product of wanneer de installatie niet overeenstemt met de in deze handleiding vermelde instructies.

 **Voer geen onnodige handelingen uit waarbij u het apparaat van zijn plaats moet halen.**

Beschadiging van het apparaat.

 **Klim niet op stoelen, krukken, trappen of andere instabiele voorwerpen om het apparaat te reinigen.**

Persoonlijk letsel door het naar beneden vallen of door beklemming (bij een vouwtrap).

 **Gebruik geen insecticiden, oplosmiddelen of agressieve schoonmaakmiddelen om het apparaat te reinigen.**

Beschadiging van de plastic of gelakte onderdelen.

 **Gebruik het apparaat niet voor andere doeleinden dan voor normaal huishoudelijk gebruik.**

Beschadiging van het apparaat door overbelasting.

Beschadiging van verkeerd gebruikte voorwerpen.

 **Laat het apparaat niet gebruiken door kinderen of onervaren personen.**

Beschadiging van het apparaat door onjuist gebruik.

 **Bij reiniging, onderhoud en aansluiting van het apparaat moet de stroomtoevoer steeds onderbroken worden door de stekker uit het stopcontact te halen.**

Persoonlijk letsel door elektrische schokken.

LET OP!

Het apparaat mag worden gebruikt door kinderen ouder dan 8 jaar en door personen met fysieke, sensorische of geestelijke beperkingen of personen die niet over de nodige ervaring en kennis daartoe beschikken, op voorwaarde dat ze onder toezicht staan of dat ze de nodige instructies hebben gekregen om het apparaat veilig te gebruiken en dat ze de gevaren die ermee gepaard gaan begrijpen.

Kinderen mogen niet met het apparaat spelen. De reiniging en het onderhoud die ten laste zijn van de gebruiker, mogen niet worden uitgevoerd door kinderen waarop geen toezicht gehouden wordt.

LET OP!

Ontploffingsrisico indien de batterijen niet door het juiste type worden vervangen. De batterijen moeten via gescheiden inzameling worden afgevoerd om op speciale wijze te kunnen worden behandeld.

3. ATAG One zone

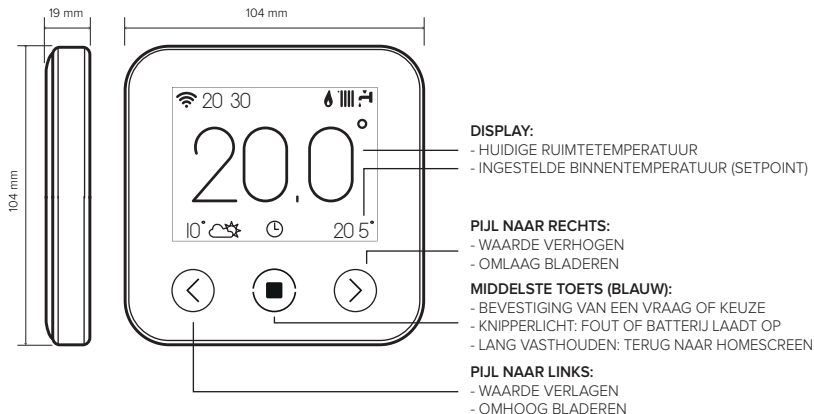

LEGENDA:

- “” Wifi
- “” Winter
- “” Zomer
- “” Alleen verwarming
- “” Koeling
- “” OFF (systeem uit)
- “” Klokprogramma actief
- “” Handmatig
- “” Tijdelijke aanpassing aan klokprogramma actief

- “” Vakantiemodus actief
- “” Indicator vlam aanwezig
- “” Buitentemperatuur
- “” Weersomstandigheden van internet
- “” Foutmelding
- “” Scherm geblokkeerd
- “” Weerstand (Warmtepomp)

De ATAG One zone installeren en de ATAG zone-diensten activeren gaat makkelijk en snel: u hoeft slechts 3 stappen uit te voeren!

INSTALLATIE
ATAG ONE ZONE

REGISTRATIE
ACCOUNT

ONLINEAANSLUITING EN
PRODUCTREGISTRATIE

Met het begrip “Telediagnose” (TD) bedoelen we hierna de dienst bestemd voor de technische dienst, zodat zij kunnen instaan voor alle assistentiefuncties voor het product op afstand. Met “Telecontrol” (TC) bedoelen we de dienst voor de eindklant, zodat deze zijn ATAG-product via een app op de smartphone of via het portal my.atag.zone kan opvolgen en instellen.

4. INSTALLATIE ATAG One zone

Het apparaat detecteert de omgevingstemperatuur, dus bij het kiezen van de juiste installatieplaats dient u met het volgende rekening te houden. Plaats het ver van warmtebronnen vandaan (verwarmingselementen, zonnestralen, open haard enz.) en uit de tocht of ver van openingen naar buiten toe, aangezien deze de waarneming zouden kunnen beïnvloeden. Het moet op ca. 1,50 m hoogte boven de vloer worden geïnstalleerd.

LET OP!

De installatie moet door gekwalificeerd technisch personeel worden uitgevoerd.

Voordat u een aansluiting uitvoert, moet u de elektrische voeding naar het verwarmingstoestel uitschakelen door middel van de externe dubbelpolige schakelaar.

- Bevestig de basisplaat (A) van de ATAG One zone aan de wand en sluit de twee draden op de klem aan om het verwarmingstoestel via BUS aan te sluiten.
- Plaats de batterij op de daartoe bedoelde plaats (B).
- Herplaats de ATAG One zone op de basisplaat (C) en druk deze voorzichtig naar beneden.

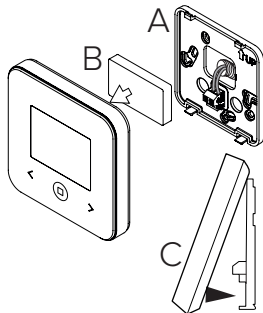

5. REGISTRATIE ACCOUNT

- Voordat u start met de procedure voor de wifi-configuratie, moet u nagaan of **ATAG zone** beschikbaar is in uw land. Verder moet u de correcte werking van uw onlineverbinding controleren.
- Download de ATAG zone-app uit de Google Play Store of Apple App Store.
Open de app en registreer uw account door de gevraagde gegevens in te vullen.
- Open uw mailbox en klik op de link in de verwelkomingsmail om het gebruikersaccount te activeren.

LET OP! ATAG zone ondersteunt de volgende WiFi-encrypties: WEP, WPA/WPA2 Personal

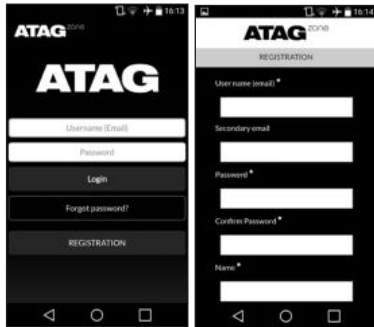

6. ONLINEAANSLUITING EN PRODUCTREGISTRATIE

1. Zodra het product geïnstalleerd is, schakelt u de stroom in. De ATAG One zone wordt opgestart en op het scherm verschijnt "Taalkeuze". Volg stap voor stap de aanwijzingen voor de basisinstellingen die telkens op het scherm verschijnen, totdat u de vraag krijgt om het wifi-netwerk te configureren.
2. Indien het wifi-netwerk niet bij de eerste inschakeling werd geconfigureerd, gaat u naar het menu "Connectiviteit" en vervolgens naar "Wifi-netwerk AAN/UIT"; daar selecteert u "AAN". Het connectiviteitsmenu geeft een nieuw menupunt "Netwerkconfiguratie" weer; selecteer het en volg opnieuw stap voor stap de instructies.

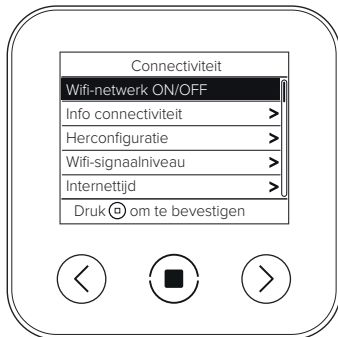

BELANGRIJK!

Voor de-procedures die in dit boekje worden beschreven, raden we aan om de vooraf ingestelde keuze DHCP = ON actief te laten.

De optie DHCP = OFF kan noodzakelijk zijn bij een statisch IP-adres.

6.1 Wizard in geval van TELECONTROLE (TC)

1. Open de app, meld u aan met het eerder gecreëerde account en volg de instructies van de wizard. De iOS app zal de Apple HomeKit procedure volgen, waarna weer automatisch teruggekeerd wordt naar de app.
2. Het product is correct online aangesloten en geregistreerd wanneer:
 - de verbinding met router en internet succesvol wordt getoond op de ATAG One zone;
 - op de app het bericht verschijnt dat het product met succes is geregistreerd;
 - op het scherm van de ATAG One zone blijvend het “”-icoon verschijnt.
3. Vanaf dat ogenblik kunt u uw ATAG-product op afstand beheren via de app op uw smartphone of via het portal **my.atag.zone**.

BELANGRIJK:

Het is mogelijk om ATAG zone via meerdere apparaten tegelijkertijd te gebruiken; werk daartoe steeds met dezelfde toegangsgegevens. Om meer dan één ATAG One zone aan een unieke gebruikersaccount te koppelen, gebruikt u de daartoe bestemde functie in de app.

ANDROID

- VIA APP: open de ATAG zone-app, maar meld u niet aan; volg de stappen in de wizard.
- VIA BROWSER: open de browser, voer 192.168.1.1 in de adresbalk in, selecteer het wifi-netwerk en voer het wachtwoord in.
We raden aan om de vooraf ingestelde instellingen niet te wijzigen.

iOS

- Het iOS-besturingssysteem zal automatisch de opeenvolgende stappen aangeven die nodig zijn om het product online aan te sluiten.

OPGELET:

Na bevestiging van de procedure zal uw toestel (smartphone, pc, tablet ...) automatisch loskoppelen van het Remote Gw Thermo-netwerk; de browser geeft eventueel een foutpagina weer, deze kunt u negeren.

6.2 Configuratie mislukt

Als de configuratie mislukt is, verschijnt op het scherm van de ATAG One zone het symbool “”. Herhaal de eerder beschreven procedures.

De netwerkconfiguratie moet worden herhaald na iedere wijziging aan het mobiele netwerk van de woning (wijziging wachtwoord, wijziging gebruiker, wijziging router).

LEGENDE:

“ AP ” Access Point modus actief

“” Geen verbinding met de router, of thermostaat niet correct geconfigureerd

“” Thermostaat verbonden met router of internet, maar niet met de cloud

“” Thermostaat correct geconfigureerd en verbonden met internet en de cloud

“” Software wordt bijgewerkt

6.3 Klokprogramma

Het instellen van een klokprogramma kan wordt niet gedaan op de bediening van de thermostaat, maar kan via de app of my.atag.zone ingesteld worden. Activeren van het klokprogramma kan wel op de thermostaat.

7. SERIENUMMER EN WIFI-GEGEVENS

U vindt al deze informatie in het menu “Connectiviteit”.

Om het menu te openen, drukt u op de toets “” op de ATAG One zone en bladert u totdat u de optie “Connectiviteit” ziet verschijnen. Selecteer vervolgens “Informatiegegevens”.

8. ATAG TECHNISCHE DIENSTEN

De ATAG Select Dealers & installateurs hebben toegang tot het teleassistentieplatform via hun eigen toegangsgegevens tot het ATAG zone-portal **www.atag.zone & my.atag.zone** Voor meer informatie over deze dienst belt u het nummer van de ATAG service helpdesk.

9. Garantie

Dit product valt onder de Verkoop- en Garantievoorwaarden van alle ATAG producten van ATAG Verwarming. Dit product valt in de categorie Accessoires. Op dit product wordt twee jaar garantie op het onderdeel gegeven vanaf de oorspronkelijke aanschafdatum/installatiedatum. Ga voor de volledige voorwaarden naar www.atagheating.com. Als u zich wilt beroepen op deze garantie dient u de originele aankoopnota te kunnen overleggen. Neem voor meer informatie contact op met:

10. Privacy

Op het moment dat u dit product met bijbehorende online dienstverlening gaat gebruiken, zijn aanvullende gebruiksvoorwaarden en een privacybeleid van toepassing.

Hierover wordt u geïnformeerd bij het registreren van uw ATAG zone account via <http://my.atag.zone>

PRODUCT IN OVEREENSTEMMING MET EU-RICHTLIJN 2012/19/EU



Het symbool van de doorgekruiste vuilnisbak op de apparatuur of op de verpakking geeft aan dat het product op het einde van zijn nuttige levensduur gescheiden van het andere afval moet worden ingezameld. De gebruiker moet de apparatuur op het einde van zijn levensduur dan ook toevertrouwen aan de specifieke gemeentelijke centra waar afgedankte elektrische en elektronische apparatuur gescheiden wordt ingezameld. Als alternatief op het autonoom beheer kunt u de af te danken apparatuur op het moment van aankoop van een nieuw equivalent apparaat ook bij de verkoper achterlaten. Bij verkopers van elektronische producten met een oppervlakte van minstens 400 m² is het bovendien mogelijk elektronische apparatuur met afmetingen kleiner dan 25 cm gratis te overhandigen zonder verplichting tot aankoop van een nieuw product.

De gepaste gescheiden inzameling met het oog op recyclage, verwerking en milieuvriendelijke verwijdering van de afgedankte apparatuur draagt bij tot het vermijden van een mogelijke negatieve impact op het milieu en de gezondheid en bevordert het hergebruik en/of de recyclage van de materialen waaruit de apparatuur bestaat.

Installeer het product in een omgeving met een normaal vervuilingsniveau.

Technische specificaties

Elektrische voeding	BUS max. 8 tot 24 V; lithium-ionbatterijen
Batterij	3,7 V DC \approx 500 mAh
Opgenomen stroom	\leq 30 mA
Bedrijfstemperatuur	0 ÷ 40°C
Opslagtemperatuur met batterij	-10 ÷ 45°C
Opslagtemperatuur zonder batterij	-20 ÷ 70°C
Vochtigheid	20% RV ÷ 80% RV
Nauwkeurigheid temperatuur	+/- 0,5°C
Lengte en diameter buskabel OPM.: GEBUIK EEN AFGESCHERMEDE KABEL OF EEN GETWIST PAAR OM INTERFERENTIE- PROBLEMEN TE VOORKOMEN.	Max. 50 m ø min. 0,5 mm ²
Isoleringsklasse	III
Beschermingsgraad	IP 20
Afmetingen	103 mm x 103 mm x 19,1 mm
Gebruikte frequentieband	2400 MHz - 2483,5 MHz
Maximaal vermogen in band	+19 dBm
Wifi-kanalen	1-13

Productfiche (alleen met BUS-systeem)	
Naam van de leverancier	ATAG
Identificatiemodel van de leverancier	ATAG One zone
Temperatuurregelingsklasse	V
Bijdrage aan het energie-efficiëntie-% voor ruimteverwarming	+3%
Bij toevoeging van een externe sonde of onlinemeteo:	
Temperatuurregelingsklasse	VI
Bijdrage aan het energie-efficiëntie-% voor ruimteverwarming	+4%
In een systeem met 3 zones en 2 kamersensoren:	
Temperatuurregelingsklasse	VIII
Bijdrage aan het energie-efficiëntie-% voor ruimteverwarming	+5%

1. OVERVIEW

Thank you for choosing ATAG zone, the system designed and manufactured by ATAG to provide a whole new experience in using a domestic heating and water system. ATAG zone allows you to start, stop and check the temperature of domestic heating and water anytime, anywhere from a smartphone or PC.

It constantly monitors energy consumption to cut your gas bills and notifies you in real time of boiler malfunctions.

Also, when the teleassistance service is activated, the service centre will be able to solve most problems remotely. For further information, go to the ATAG zone website:

www.atag.zone or call us on **0800 680 0100** .

2. SAFETY RULES

WARNING

The following manual is an integral and essential part of the product and must always be kept with care and attached to the product, even if it is transferred to another owner or user, or when it is used with a different application.

Do not use the product for any purpose other than that specified in this manual. The manufacturer is not liable for damage resulting from improper use of the product or failure to install it as instructed herein. All maintenance on the product must be carried out exclusively by qualified staff using solely original spare parts.







The manufacturer is not liable for damage resulting from failure to observe this instruction, which may compromise the safety of the installation.

SYMBOL LEGEND:

 Failure to comply with this warning may result in personal injury or even death.

 Failure to comply with this warning may result in serious damage to property and plants or injury to animals.

The manufacturer is not liable for damage resulting from improper use of the product or failure to install it as instructed herein.

-  **Do not perform operations that involve removing the appliance from its installation location.**
Damage to the device.
-  **Do not climb onto chairs, stools, ladders or unstable supports to clean the device.**
Personal injuries due to falling from a height or shearing (double stepladders).
-  **Do not use any insecticides, solvents or aggressive detergents to clean the appliance.**
Damage to plastic or painted parts.
-  **Do not use the appliance for any purpose other than normal domestic use.**
Damage to the appliance caused by operational overload.
Damage to objects caused by improper use.
-  **Do not allow children or inexperienced people to operate the appliance.**
Damage to the appliance due to improper use.
-  **During the cleaning, maintenance and connection operations, it is necessary to isolate the appliance from the mains supply by removing the plug from the mains.**
Personal injury due to electrocution.

WARNING!

The appliance can be used by children older than 8 years and by people with reduced physical, sensory or mental abilities, or who lack adequate experience and the necessary knowledge, provided that they are supervised or have been instructed on how to use the appliance safely and on the attendant risks.

Children must not play with the appliance. Do not allow unsupervised children to clean or service the appliance.

WARNING!

There is a risk of explosion if the batteries are replaced by new ones of the wrong type. The batteries must be disposed of separately from normal waste for special treatment.

3. ATAG One zone

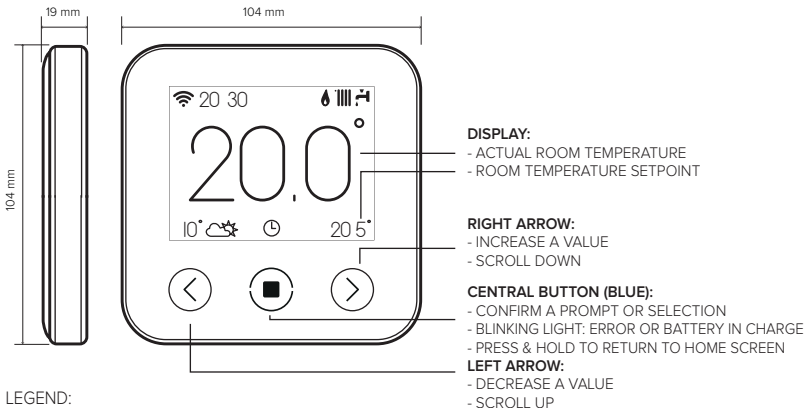

LEGEND:

- “” WiFi signal / activity
- “” Winter
- “” Summer
- “” Heating only
- “” Cooling mode active
- “” System mode: OFF
- “” Zone mode: schedule
- “” Zone mode: manual
- “” Zone mode: override

- “” Holiday function enabled
- “” Flame present indication
- “” Outdoor temperature
- “” Internet weather condition
- “” Error indication
- “” Screen locked
- “” Resistance (Heat pump)

Use the following link to download a digital version of the manual:

www.atag.zone

Installing ATAG One zone and activating the ATAG zone services is quick and easy: it takes just 3 steps!

ATAG One zone
INSTALLATION

ACCOUNT
REGISTRATION

ON-LINE PRODUCT
REGISTRATION

The term “Telediagnosis” (TD) means the Technical Assistance Centre service, which can provide remote support functions. The term “Telecontrol” (TC) means the end user service controlling, monitoring and configuring the ATAG appliance with a smartphone app or web portal.

4. ATAG One zone INSTALLATION

The device detects the room temperature, therefore several factors should be taken into account when choosing an installation site. Position the device far from heat sources (radiators, sunlight, fireplaces, etc.) and from draughts, doorways and windows which could affect the temperature readings. It should be installed approximately 1.5 metres above the floor level.

⚠ WARNING!

**Installation should be performed by a qualified technician.
Before making any connections, shut off electrical power to the boiler with its external two-position switch.**

- Secure the ATAG One zone base plate (A) to the wall and connect the pair of wires to the terminal clamp to hook the boiler up via the BUS.
- Fit the battery in its compartment (B).
- Reattach the ATAG One zone to its base plate (C) by pushing it carefully downwards.

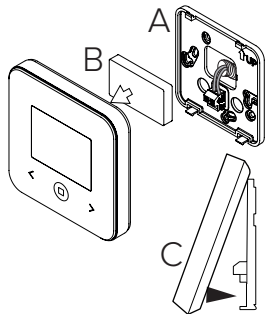

5. ACCOUNT REGISTRATION

- Before starting the Wi-Fi configuration procedure, check that **ATAG zone** service is available in your country and that your internet connection is on-line.
- Download the **ATAG zone** app from the Store. Open the app and register your account by entering the requested information.
- Click on the link in the welcome email to activate the new account.

WARNING! ATAG zone supports the following Wi-Fi security protocols: WEP, WPA/WPA2 Personal

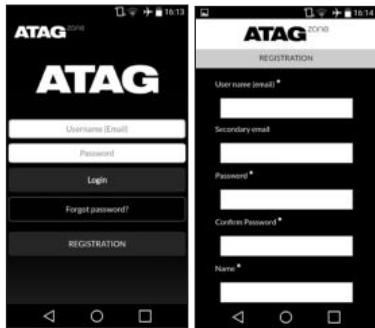

6. CONNECTING TO THE INTERNET AND REGISTERING THE PRODUCT

1. After you have installed the product, switch on the heating system. ATAG One zone turns on and the display reads “Select language”; follow the guided basic configuration procedure until you are prompted to configure the Wi-Fi network.
2. If you have not configured the Wi-Fi connection during the first startup, go to the “Connectivity” menu, select “Wi-Fi ON/OFF” and then select “ON”. The connectivity menu will display the new menu option “network configuration”; select this and follow the instructions.

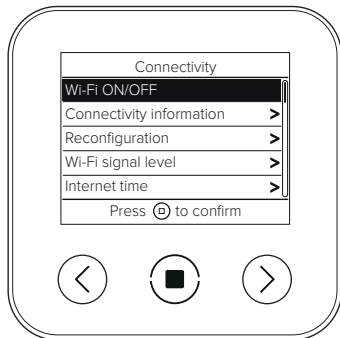

IMPORTANT!

When running the procedures described in this booklet, it is best to leave the default setting DHCP = ON unchanged.

The setting DHCP=OFF must be selected for networks configured in static IP mode.

6.1 Guided procedure for TELECONTROL (TC)

1. Open the app, login to your account and follow the guided procedure. The app for iOS will proceed with the HomeKit connection procedure and afterwards return to the app automatically.
2. The product is properly connected to internet and registered if:
 - the display indicates a successful connection to the router and internet
 - the app displays a message confirming that the product has been registered.
 - the display shows the home screen with the “” icon steady
3. You can now control your ATAG zone system remotely using the smartphone app or on the web portal **my.atag.zone**.

IMPORTANT:

You can use ATAG zone with several smart devices at once: simply use the same credentials to log in. The app includes an option for registering more than one ATAG One zone with a single user account.

ANDROID

- VIA APP: open the ATAG zone app, without logging in, and follow the guided procedure.
- VIA BROWSER: open the web browser, enter 192.168.1.1 in the address bar, select the wifi network and enter the password.
We recommend leaving the default settings unchanged

iOS

- The iOS operating system will automatically suggest the next steps required to connect the product to the internet

WARNING:

After confirming the procedure, your device (smartphone, PC, tablet ...) will automatically disconnect from the Remote GW Thermo network; an error page may appear in the browser window that can be ignored.

6.2 Configuration unsuccessful or requiring update

If the configuration is not successful, ATAG One zone will display the “” icon. Repeat the procedures described previously.

The network configuration must be repeated every time you make a change to the internet network in your home (change of password, operator, router).

LEGEND:

“AP” One zone in Access Point mode

“” No connection to the service or thermostat not configured correctly

“” Thermostat connected to the router or internet but not to the Cloud

“” Thermostat configured correctly and connected to the internet and Cloud

“” Software update in progress

6.3 Time scheduling

Setting a schedule or clock program cannot be done from the ATAG One zone, but is done from either the ATAG zone app or the my.atag.zone portal.

7. SERIAL NUMBER AND WI-FI INFORMATION

This information can be found in the “Connectivity” menu.

To access the menu, press the “” button on the ATAG One zone and scroll down to the “Connectivity” option. Then select “Connectivity information”.

8. ATAG SERVICE CENTRES

ATAG Service Centres can access the Teleassistance platform by entering their credentials on the ATAG Zone Portal: www.atag.zone or my.atag.zone

For more information about ATAG services and support, please contact the ATAG Heating service center **0800 680 0100**.

9. Warranty

This product is covered by the Conditions of Sale and Warranty of all ATAG products from ATAG Heating Technology UK Ltd. This product falls into the category Accessories. This product has a two year warranty on the component as of the original purchase date/installation date. For the full terms and conditions, see www.atagheating.co.uk. If you wish to refer to this warranty, the original invoice must be presented. For more information, contact

10. Privacy

If you choose to use this product with the associated online services, additional terms of use and a privacy policy apply.

You will be asked to review these documents when registering your ATAG zone account at <http://my.atag.zone>

PRODUCT CONFORMING TO EU DIRECTIVE 2012/19/EU



The barred wheeled bin symbol appearing on the appliance or on its packaging indicates that the product must be collected separately from other waste at the end of its useful life. The user must therefore deliver the decommissioned product to an appropriate local facility for separate collection of electrotechnical and electronic waste. Alternatively, the appliance to be scrapped can be delivered to the dealer when purchasing a new equivalent appliance. Electronic products measuring less than 25 cm can also be delivered for disposal, at no cost, to electronic equipment

retail shops having a surface area of at least 400 m², without having to purchase other products. Proper separated collection of the decommissioned appliance for its subsequent recycling, treatment and eco-compatible disposal helps to prevent negative effects on the environment and human health, besides encouraging reuse and/or recycling of its constituent materials.

Install the product in a room with a normal level of pollution.

Technical specifications

Power supply	BUS 8 to 24V max; lithium ion battery
Battery	3.7 VDC --- 500 mAh
Current draw	\leq 30mA
Operating temperature	0 to 40°C
Storage temperature with battery	-10 to 45°C
Storage temperature without battery	-20 to 70°C
Humidity	20% RH to 80% RH
Temperature reading precision	+/- 0.5°C
Bus wire length and cross-sectional area NOTE: TO AVOID INTERFERENCE PROBLEMS, USE A SHIELDED CABLE OR TWISTED PAIR CABLE.	max. 50 m \varnothing min. 0.6 mm ²
Insulation class	III
Protection rating	IP 20
Dimensions	103mm x 103mm x 19.1mm
Frequency band used	2400 MHz - 2483.5 MHz
Maximum power in the band	+19 dBm - 802.11 b, g, n
Wi-Fi channels	1-13

Product card (with ATAG zone bus system only)	
Supplier name	ATAG
Supplier identification model	ATAG One zone
Temperature control class	V
Energy efficiency contribution (%) for space heating	+3%
With an optional outdoor sensor or internet weather data:	
Temperature control class	VI
Energy efficiency contribution (%) for space heating	+4%
In a system with 3 zones and at least 2 room controllers:	
Temperature control class	VIII
Energy efficiency contribution (%) for space heating	+5%

1. GÉNÉRALITÉS

Merci d'avoir choisi ATAG zone, le système conçu et produit par ATAG pour fournir une nouvelle expérience d'utilisation de votre système de chauffage domestique et de production d'eau chaude sanitaire. Avec ATAG zone, vous pouvez allumer, éteindre et contrôler la température du chauffage et de l'eau chaude sanitaire depuis un smartphone ou un ordinateur, à n'importe quel moment et où que vous soyez.

Ce système permet de surveiller en continu la consommation d'énergie en garantissant des économies sur votre facture de gaz et il vous avertit en temps réel en cas de panne du générateur de chaleur.

En outre, si vous activez le système de téléassistance, le centre d'assistance pourra résoudre la majeure partie des problèmes à distance. Pour de plus amples renseignements, connectez-vous au site web dédié au ATAG zone : www.atag.zone.

2. CONSIGNES DE SÉCURITÉ

ATTENTION

Cette notice est partie intégrante et essentielle du produit. Elle doit être soigneusement conservée et doit toujours être jointe au produit, même en cas de transfert à un autre propriétaire ou utilisateur, ou dans le cas de l'utilisation avec une autre application.

Interdiction d'utiliser l'appareil à des fins autres que celles prévues dans la présente notice. Le fabricant ne peut en aucun cas être tenu pour responsable des dommages éventuels dus à un usage impropre du produit ou au non-respect des consignes d'installation fournies par la présente notice. Toutes les opérations d'entretien du produit doivent être effectuées uniquement par un personnel qualifié, en utilisant exclusivement des pièces détachées d'origine.

Le fabricant ne peut en aucun cas être tenu pour responsable de tout dommage dérivant du non-respect de cette consigne, qui risque de compromettre la sécurité de l'installation.

LÉGENDE DES SYMBOLES :



Le non-respect des avertissements comporte un risque de blessures pour les individus et peut même entraîner la mort dans certaines circonstances.



Le non-respect des avertissements de danger peut endommager, gravement dans certains cas, les biens, les plantes ou blesser les animaux.

Le fabricant ne peut en aucun cas être tenu pour responsable des dommages éventuels dus à un usage impropre du produit ou au non-respect des consignes d'installation fournies par la présente notice.



N'effectuer aucune opération impliquant la dépose de l'appareil.

Endommagement de l'appareil.



Ne pas grimper sur des chaises, des tabourets, des échelles ou des supports instables pour nettoyer l'appareil.

Blessures provoquées par la chute d'une hauteur élevée ou par cisaillement (échelle double).



Ne pas utiliser d'insecticides, de solvants ou de produits de nettoyage agressifs pour le nettoyage de l'appareil.

Endommagement des parties peintes ou en plastique.



Ne pas utiliser l'appareil pour des usages autres qu'un usage domestique habituel.

Endommagement de l'appareil du fait d'une surcharge de fonctionnement.

Endommagement des objets indûment traités.



Ne pas permettre aux enfants ou aux personnes inexpérimentées d'utiliser l'appareil.

Endommagement de l'appareil dû à un usage impropre



Pendant le nettoyage, l'entretien et la connexion, il faut débrancher l'appareil du secteur en retirant la fiche de la prise de courant.

Blessures par choc électrique.

ATTENTION !

L'appareil peut être utilisé par des enfants à partir de 8 ans et par des personnes dont les capacités physiques, sensorielles ou mentales sont limitées, voire des personnes dénuées d'expérience ou des connaissances nécessaires, mais sous surveillance ou après avoir reçu les conseils nécessaires à une utilisation en toute sécurité de l'appareil et avoir compris les risques inhérents.

Les enfants ne doivent pas jouer avec l'appareil. Le nettoyage et l'entretien devant être effectués par l'utilisateur ne doivent pas être assurés par des enfants sans surveillance.

ATTENTION !

Risque d'explosion si les piles sont remplacées par des piles de type incorrect. Les piles doivent faire l'objet d'une collecte séparée car elles nécessitent un traitement particulier.

3. ATAG One zone

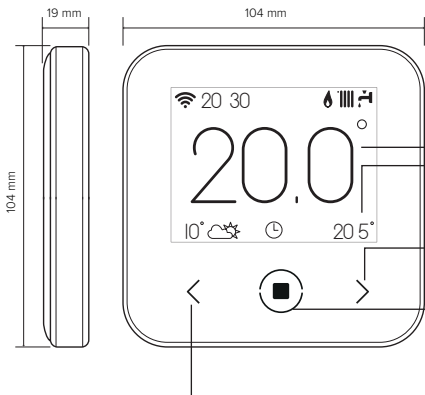

LÉGENDE :

- «  » Wi-Fi
- «  » Hiver
- «  » Été
- «  » Chauffage seulement
- «  » Refroidissement
- «  » OFF (système éteint)
- «  » Programmé
- «  » Manuel
- «  » Dérogation

AFFICHEUR :

- TEMPÉRATURE INTÉRIEURE DÉTECTÉE
- TEMPÉRATURE INTÉRIEURE CONFIGURÉE (POINT DE CONSIGNE)

FLÈCHE À DROITE :







- AUGMENTATION D'UNE VALEUR
- DÉFILEMENT VERS LE BAS

TOUCHE CENTRALE (BLEU) :

- CONFIRMATION D'UNE QUESTION OU D'UN CHOIX
- LUMIÈRE CLIGNOTANTE : ERREUR OU BATTERIE EN COURS DE CHARGE
- APPUYEZ LONGUE POUR RETOURNER À HOME SCREEN

FLÈCHE À GAUCHE :

- DIMINUTION D'UNE VALEUR
- DÉFILEMENT VERS LE HAUT

- «  » Fonction vacances activée
- «  » Indication présence de flamme
- «  » Température extérieure
- «  » Météo d'internet
- «  » Signalement d'erreur
- «  » Écran verrouillé
- «  » Résistance (pompe thermique de chauffage)

Pour télécharger rapidement depuis Internet le manuel d'instructions complet, rendez-vous au lien suivant : www.atag.zone

L'installation de ATAG One zone et l'activation des services ATAG zone sont simples et rapides : 3 étapes suffisent !

INSTALLATION
DE ATAG One
zone

ENREGISTREMENT
DU COMPTE

CONNEXION À INTERNET
ET ENREGISTREMENT DU
PRODUIT

Par le terme « téléassistance » (TD), on entend le service destiné au Centre d'assistance technique, pour effectuer toutes les fonctions d'assistance à distance du produit. Par le terme « Télécontrôle » (TC) on entend en revanche le service orienté vers l'utilisateur final, pour surveiller et configurer votre produit ATAG via l'application pour smartphone ou le portail web.

4. INSTALLATION DE ATAG One zone

Cet appareil détecte la température ambiante, il faut par conséquent tenir compte de plusieurs facteurs lors du choix de son emplacement. Il faut le placer loin des sources de chaleur (radiateurs, rayons solaires, cheminées, etc.) et des courants d'air ou d'ouvertures vers l'extérieur, qui pourraient influencer son fonctionnement. Il faut l'installer à environ 1,5 mètres au-dessus du sol.

⚠ ATTENTION !

L'installation doit être effectuée par un technicien qualifié.

Avant d'effectuer tout type de raccordement, couper l'alimentation électrique du générateur de chaleur via l'interrupteur bipolaire externe.

Installer le produit dans un environnement avec des niveaux de pollution normaux.

- Fixer la plaque de base (A) de ATAG One zone au mur et raccorder la paire de fils sur le bornier pour effectuer le raccordement au générateur de chaleur via le BUS.
- Insérer la pile dans le compartiment à pile (B).
- Replacer le ATAG One zone sur la plaque de base (C) en le poussant doucement vers le bas.

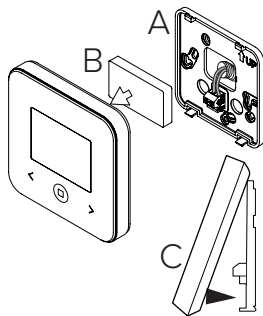

5. ENREGISTREMENT DU COMPTE

- Avant de lancer la procédure de configuration Wi-Fi, vérifier la disponibilité du service **ATAG zone** dans le pays et le bon fonctionnement de votre connexion Internet.
- Télécharger l'app ATAG zone des Stores.
- Ouvrir l'app et enregistrer le compte en saisissant les données requises.
- Entrer dans la poste électronique et cliquer sur le lien contenu dans le message de bienvenue pour activer le compte utilisateur.

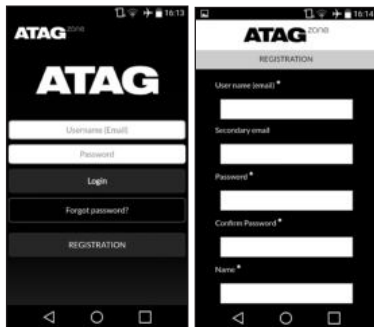

ATTENTION ! ATAG zone supporte les chiffrement suivants pour le Wi-Fi : WEP, WPA/WPA2 Personal

6. CONNEXION À INTERNET ET ENREGISTREMENT DU PRODUIT

1. Après avoir effectué l'installation du produit, alimenter le système. Le ATAG One zone s'allume, l'afficheur indique « Sélectionner langue », suivre pas à pas les instructions de configuration de base, qui s'affichent à chaque fois sur l'afficheur, jusqu'à la demande de configuration du réseau Wi-Fi.
2. Si le réseau Wi-Fi n'est pas configuré lors de la première mise sous tension, aller dans le menu « Connectivité », puis sur « ON/OFF du réseau Wi-Fi » et sélectionner « ON ». Le menu connectivité affiche une nouvelle rubrique du menu « Configuration réseau », la sélectionner et suivre les instructions pas à pas.



IMPORTANT !

Pour les procédures décrites dans les paragraphes suivants, il est recommandé de laisser le réglage par défaut DHCP = ON activé.

L'option DHCP = OFF peut être nécessaire en cas de réseaux configurés en mode IP statique.

6.1 Procédure guidée en cas de TÉLÉCONTRÔLE (TC)

1. Ouvrir l'application, se connecter avec le compte précédemment créé et suivre les instructions fournies par la procédure guidée. L'app pour iOS suivra à la procédure de connexion HomeKit et retournera ensuite automatiquement à l'app.
2. Le produit sera correctement connecté à Internet et enregistré quand :
 - l'afficheur indique que la connexion au routeur et Internet a été établie ;
 - le message du produit enregistré avec succès apparaît sur l'app ;
 - l'afficheur présente l'écran de base avec l'icône «  » fixe.
3. Il est maintenant possible de contrôler le produit ATAG à distance via l'app pour smartphone ou le portail web **my.atag.zone**.

IMPORTANT :

Il est possible d'utiliser ATAG zone depuis plusieurs appareils à la fois, en utilisant toujours les mêmes identifiants de connexion. Pour enregistrer plus d'un ATAG One zone sur un seul compte utilisateur, utiliser la fonction appropriée dans l'application.

ANDROID

- VIA APP : ouvrir l'application ATAG zone sans se connecter et suivre la procédure guidée.
- VIA NAVIGATEUR : ouvrir le navigateur, taper 192.168.1.1 dans la barre d'adresse, sélectionner le réseau wifi et saisir le mot de passe.
Il est recommandé de ne pas modifier les paramètres par défaut.

iOS

- Le système d'exploitation iOS proposera automatiquement les prochaines étapes nécessaires pour connecter le produit à Internet

ATTENTION :





Après la confirmation de la procédure, l'appareil utilisé (smartphone, ordinateur, tablette...) se déconnectera automatiquement du réseau Remote Gw Thermo. Le navigateur pourrait afficher une page d'erreur qui ne devra pas être prise en considération.

6.2 Échec de la configuration ou à mettre à jour

En cas d'échec, l'afficheur du ATAG One zone affiche l'icône «  ». Répéter les procédures décrites plus haut.

La configuration du réseau doit être répétée à chaque fois que l'on apporte une modification au réseau Internet de l'habitation (changement de mot de passe, changement d'opérateur, changement de routeur).

LÉGENDE :

- « AP » One zone en mode Access Point
- «  » Absence de connexion au service ou thermostat non configuré correctement
- «  » Thermostat connecté au routeur ou mais pas au Cloud
- «  » Thermostat configuré correctement et connecté à Internet et au Cloud
- «  » Mise à jour du logiciel en cours

6.3 Programmation de l'heure

Ce n'est pas possible de définir un programme de chauffage sur l'ATAG One zone. Merci d'utiliser l'application ATAG zone ou du portail my.atag.zone.

7. NUMÉRO DE SÉRIE ET INFORMATIONS WIFI

Toutes les informations se trouvent dans le menu « Connectivité ».

Pour accéder au menu, appuyer sur la touche «  » sur le ATAG One zone et faire défiler jusqu'à la rubrique « Connectivité ». Sélectionner ensuite « Informations de connectivité ».

8. CENTRES D'ASSISTANCE ATAG

Les Centres d'assistance ATAG peuvent accéder à la plateforme de téléassistance, en saisissant leurs identifiants sur le portail ATAG zone <https://www.ATAG zone.remotethermo.com>

Pour en savoir plus sur ce service, contacter le numéro vert du Centre de conseils techniques Ariston Thermo.

9. Garantie

Ce produit tombe sous les conditions de vente et de garantie de tous les produits ATAG d'ATAG Chauffage. Ce produit relève de la catégorie Accessoires et bénéficie d'une garantie de deux ans sur la pièce à dater de la date d'achat/date d'installation. Pour les conditions complètes allez à www.atagheating.com. Si vous voulez faire appel à cette garantie vous devez pouvoir produire la facture d'achat originale. Pour plus d'informations veuillez contacter

10. Privacy

Si vous choisissez d'utiliser ce produit avec les services online associés, des conditions d'utilisation supplémentaires et une politique de confidentialité s'appliquent.

Vous serez invité à consulter ces documents lors de l'enregistrement de votre account de ATAG zone à

<http://my.atag.zone>

PRODUIT CONFORME À LA DIRECTIVE EUROPÉENNE 2012/19/EU-Décret législatif 49/2014 en vertu de l'art. 26 du décret législatif n°49 du 14 mars 2014 « Mise en œuvre de la directive 2012/19/UE sur les équipements électriques et électroniques (DEEE) ».



Le symbole de la poubelle barrée d'une croix sur l'appareil ou sur son emballage indique que ce produit à la fin de sa durée de vie doit être collecté séparément des autres déchets. L'utilisateur doit donc remettre l'équipement en fin de vie dans les centres municipaux appropriés de tri des déchets électroniques et électrotechniques. Si vous ne souhaitez pas vous en occuper vous-même, vous pouvez remettre l'appareil à éliminer au revendeur, lors de l'achat d'un nouvel appareil équivalent. Chez les revendeurs de produits électroniques dont la surface de vente est au moins égale à 400 m², il est également possible de remettre gratuitement, sans obligation d'achat, les produits électroniques à éliminer, lorsque leurs dimensions sont inférieures à 25 cm.

Un tri sélectif approprié pour acheminer l'appareil usagé au recyclage, au traitement et à une mise au rebut respectueuse de l'environnement contribue à éviter des effets négatifs sur l'environnement et sur la santé et favorise la réutilisation ou le recyclage des matériaux composant le produit.

Installer le produit dans un environnement avec des niveaux de pollution normal.

Spécifications Techniques

Alimentation électrique	BUS 8 à 24 V maxi. Batterie au lithium-ion
Piles	3,7 VCC === 500 mAh
Puissance électrique absorbée	≤30 mA
Température de fonctionnement	de 0 à 40 °C
Température de stockage avec piles	de 10 à 45 °C
Température de stockage sans piles	de 20 à 70 °C
Humidité	20 % RH - 80% RH
Précision de la température	+/- 0,5°C
Longueur et section du câble Bus REMARQUE : POUR ÉVITER LES PROBLÈMES D'INTERFÉRENCES, UTILISER UN CÂBLE BLINDÉ OU UN CÂBLE DE TÉLÉPHONE À DEUX FILS.	Maxi. 50 m ø mini. 0,5 mm ²
Classe d'isolation	III
Indices de protection	IP 20
Dimensions	103 mm x 103 mm x 19,1 mm
Bande de fréquence utilisée	2400 MHz - 2483,5 MHz
Puissance maximale en débit	+19 dBm
Canaux Wi-Fi	1-13

Fiche produit (uniquement avec le système BUS)	
Nom du fournisseur	ATAG
Nom de modèle du fournisseur	ATAG One zone
Classe de contrôle de la température	V
Contribution à l'efficacité énergétique en % pour le chauffage des pièces	+3 %
En ajoutant une sonde externe ou météo provenant d'Internet :	
Classe de contrôle de la température	VI
Contribution à l'efficacité énergétique en % pour le chauffage des pièces	+4 %
Dans un système à 3 zones avec 2 capteurs d'ambiance :	
Classe de contrôle de la température	VIII
Contribution à l'efficacité énergétique en % pour le chauffage des pièces	+5 %

1. ALLGEMEINES

Vielen Dank, dass Sie sich für ATAG One zone entschieden haben, das ideale Produktsystem von ATAG, das die Nutzung der eigenen Heizungsanlage und Warmwasserbereitung eines ATAG Wärmereizers zu einem neuen Erlebnis macht. Mit ATAG One zone können Sie die Heizungs- und Warmwassertemperatur mit Ihrem Smartphone oder PC von überall aus ein- und ausschalten oder steuern.

Es ermöglicht die ständige Überwachung des Energieverbrauchs, senkt Ihre Energiekosten und warnt Sie in Echtzeit vor Störungen des Wärmereizers. Weitere Informationen finden Sie auf der Website der ATAG zone www.atag.zone oder rufen Sie uns unter **+49 2871 2380886** an.

2. SICHERHEITSVORSCHRIFTEN

ZUR BEACHTUNG

Das vorliegende Handbuch ist ein grundlegender Bestandteil des Gerätes und muss sorgfältig aufbewahrt werden. Es muss auch bei der Übertragung auf andere Eigentümer oder Nutzer, oder im Fall eines veränderten Verwendungszwecks stets bei dem Gerät verfügbar bleiben.

Das Gerät darf nicht zu anderen Zwecken verwendet werden als die, die in dem vorliegenden Handbuch angegeben sind. Der Hersteller haftet nicht für mögliche Schäden, die durch eine unsachgemäße Verwendung des Gerätes oder eine Nichteinhaltung der in diesem Handbuch beschriebenen Installationsanleitung entstehen. Alle Wartungs- und Reparaturarbeiten am Gerät dürfen ausschließlich von Fachpersonal und unter ausschließlicher Verwendung von Originalersatzteilen durchgeführt werden.

Der Hersteller haftet nicht für mögliche Schäden in Verbindung mit der Nichteinhaltung dieser Anweisung. Die Nichteinhaltung kann die Sicherheit der Anlage beeinträchtigen.







SYMBOLBESCHREIBUNG:



Die Nichtbeachtung des Warnhinweises kann bei Personen zu Verletzungen, unter bestimmten Umständen auch zum Tod, führen.



Die Nichtbeachtung des Warnhinweises kann zu Beschädigungen, unter bestimmten Umständen auch zu schweren, an Gegenständen, Anlagen oder Tieren führen. Der Hersteller haftet nicht für mögliche Schäden, die durch eine unsachgemäße Verwendung des Gerätes oder eine Nichteinhaltung der in diesem Handbuch beschriebenen Installationsanleitung entstehen.

-  **Führen Sie keine Arbeiten durch, durch das das Gerät vom Installationsort entfernt werden muss.**
Beschädigung des Geräts.
-  **Steigen Sie für die Reinigung des Gerätes nicht auf instabile Stühle, oder Hocker, beschädigte Leitern oder andere gefährliche Hilfsmittel.**
Verletzungen von Personen durch Herunterfallen oder Schnitt- und Quetschwunden (Leichtmetalleitern).
-  **Zur Reinigung des Gerätes keine Insektizide, Lösungsmittel oder scharfe Reinigungsmittel verwendet werden.**
Beschädigung von Kunststoffkomponenten oder lackierten Teilen.
-  **Verwenden Sie das Gerät nicht für andere Zwecke als für die normale häusliche Nutzung.**
Beschädigung des Gerätes durch Überlastung.
Beschädigung der unsachgemäß behandelten Gegenstände.
-  **Lassen Sie das Gerät nicht durch Kinder oder unerfahrene Personen bedienen.**
Beschädigung des Gerätes durch unsachgemäße Verwendung.
-  **Während der Reinigung, Wartung oder elektrischen Anbindung muss der Wärmeerzeuger von der Stromversorgung getrennt werden, indem man den Netzstecker des Wärmeerzeugers zieht, oder, soweit vorhanden, dessen Hauptschalter ausschaltet.**
Verletzungen von Personen durch Stromschlag.

ACHTUNG!

Das Gerät darf von Kindern ab 8 Jahren, Personen mit eingeschränkter körperlicher, sensorischer oder geistiger Fähigkeiten sowie Personen, die nicht über die erforderlichen Kenntnisse oder Erfahrungen verfügen, nur genutzt werden, wenn diese das Gerät unter sachkundiger Aufsicht oder nach sorgfältigem Studium einer Anleitung bedienen und sich mit den aus dem Betrieb des Gerätes resultierenden Gefahren ausreichend vertraut gemacht haben. Kinder dürfen nicht mit dem Gerät spielen. Die Reinigung und die vom Benutzer durchzuführenden Wartungsarbeiten dürfen nicht von Kindern ohne entsprechende Beaufsichtigung ausgeführt werden.

ACHTUNG!

Explosionsgefahr, falls die Batterie mit einem falschen Batterietyp ersetzt wird. Die ersetzte Batterie muss für die fachgerechte Entsorgung einer entsprechenden Sammelstelle übergeben werden.

3. ATAG One zone

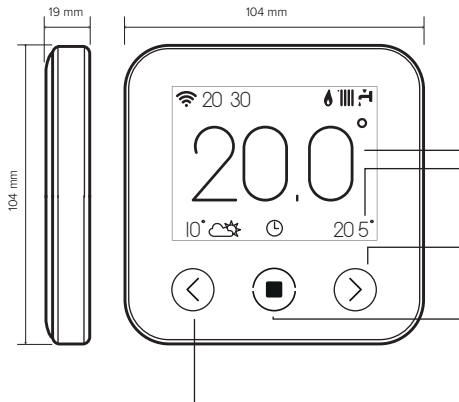

DISPLAY:

- GEMESSENE INNENTEMPERATUR
- TEMPERATUR-SOLLWERT (SET POINT)

PFEIL NACH RECHTS:

- ERHÖHUNG UM EINEN WERT
- BILDLAUF NACH UNTEN

MITTLERE TASTE (BLAU):

- BESTÄTIGUNG EINER FRAGE ODER AUSWAHL
- BLINKLICHT: FEHLER ODER BATTERIE IM LADEZUSTAND
- DRÜCKEN UND GEDRÜCKT HALTEN FÜR RÜCKKEHR ZUR BASISANZEIGE

PFEIL NACH LINKS:

- SENKUNG UM EINEN WERT
- BILDLAUF NACH OBEN

LEGENDE:

- Wi-Fi
- Winterbetrieb
- Sommerbetrieb
- Nur Heizbetrieb
- Kühlung
- OFF (System ausgeschaltet)
- Programmiert
- Manuell
- Abweichung

- Funktion „Urlaub“ aktiv
- Anzeige „Flamme vorhanden“
- Außentemperatur
- Internet-Wetterdienst
- Fehleranzeige
- Bildschirm gesperrt
- Widerstand (Wärmepumpe)

Die Installation des ATAG One zone sowie die Aktivierung der ATAG zone-Dienste ist ganz einfach und schnell: Es sind nur 3 Schritte nötig!

INSTALLATION
ATAG One zone

KONTO-
REGISTRIERUNG

VERBINDUNG MIT
DEM INTERNET UND
PRODUKTREGISTRIERUNG

Mit dem Begriff „Fernwartung“ (TD) wird im Folgenden eine Funktion für den technischen Kundendienst bezeichnet, bei der sämtliche Kundendienstfunktionen per Fernzugriff vorgenommen werden können. Mit „Fernbedienung“ (TC) ist hingegen eine Funktion für den Endbenutzer gemeint, um sein ATAG-Produkt über eine App per Smartphone oder Webportal zu überwachen und einzurichten.

4. INSTALLATION ATAG One zone

Das Gerät misst die Raumtemperatur, daher ist bei der Wahl des Installationsortes Folgendes zu berücksichtigen: Bringen Sie das Gerät an einer Stelle in ausreichendem Abstand zu Wärmequellen (Heizkörper, Sonneneinstrahlung, Kamine, usw.) und ohne Luftzug (Fenster oder Außentüren) an, da andernfalls die korrekte Temperaturerfassung beeinträchtigt wäre. Installieren Sie es in ca. 1,50 m Höhe über dem Fußboden.

⚠ ACHTUNG!

Die Installation muss von qualifiziertem Fachpersonal durchgeführt werden.

Vor jeder Herstellung einer elektrischen Verbindung zum Wärmeerzeuger ist die zugehörige Stromversorgung zu unterbrechen (Netzstecker ziehen, oder, soweit vorhanden, Hauptschalter ausschalten).

Das Produkt in einer Umgebung mit normalen Luftverschmutzungswerten zu installieren.

- Die Grundplatte (A) des ATAG One zone an der Wand befestigen und das Adernpaar an der Klemmleiste anschließen, um die Verbindung zum Wärmeerzeuger per BUS herzustellen.
- Die Batterie in das entsprechende Fach (B) einsetzen.
- Den ATAG One zone wieder auf der Grundplatte (C) anbringen, indem dieser oben eingehängt und dann vorsichtig nach unten gedrückt wird.

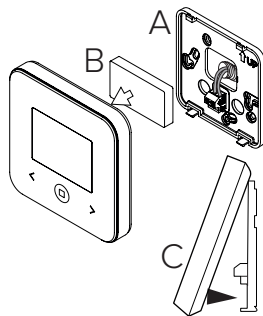

5. KONTOREGISTRIERUNG

- Vor Beginn der WLAN-Konfiguration prüfen, ob der **ATAG zone**-Service im eigenen Land vorhanden ist und Ihre Internetverbindung einwandfrei funktioniert.
- Die ATAG zone-App aus den Stores herunterladen.
Die App öffnen und das Benutzerkonto registrieren, indem Sie die dafür erforderlichen Daten eingeben.
- Öffnen Sie die E-Mail im Posteingang und klicken Sie den Link aus der Willkommensmail an, um das Benutzerkonto zu aktivieren.

ACHTUNG! ATAG zone unterstützt die folgenden WLAN-Verschlüsselungen: WEP, WPA/WPA2 Personal

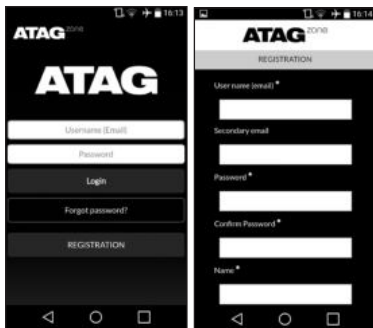

6. VERBINDUNG MIT DEM INTERNET UND PRODUKTREGISTRIERUNG

1. Nachdem Sie das Gerät installiert haben, schalten Sie das System ein. Der ATAG One zone schaltet sich ein, das Display zeigt „Sprachauswahl“. Folgen Sie Schritt für Schritt den Anweisungen für die Grundeinstellungen, die jedes Mal auf dem Display angezeigt werden, bis Sie zur Konfiguration des WLAN-Netzes aufgefordert werden.
2. Sollte das WLAN-Netz nicht beim ersten Einschalten konfiguriert werden, das Menü „Verbindung“ aufrufen, „ON/OFF WLAN-Netz“ anwählen und „ON“ markieren. Im Verbindungs-menü ist der neue Eintrag „Netzkonfiguration“ zu sehen. Wählen Sie diesen aus und folgen Sie den Anweisungen Schritt für Schritt.



WICHTIG!

Für die in den folgenden Abschnitten beschriebenen Verfahren wird empfohlen, die Standardeinstellung DHCP = ON beizubehalten.

Die Option DHCP = OFF kann für Netze mit statischer IP-Adresse erforderlich sein

6.1 Assistent für FERNBEDIENUNG (TC)

1. Öffnen Sie die App, melden Sie sich mit dem zuvor erstellten Konto an und folgen Sie den Anweisungen des Assistenten. Die App für iOS wird mit dem HomeKit Verbindungsverfahren fortfahren und später automatisch zur ATAG zone App zurückkehren.
2. Das Produkt wird korrekt mit dem Internet verbunden und registriert, wenn
 - das Display die erfolgte Verbindung zum Router und mit dem Internet anzeigt;
 - auf der App die Meldung erscheint, dass die Registrierung des Produkts erfolgreich war;
 - das Display den Hauptbildschirm mit dem fest leuchtenden Symbol „“ anzeigt.
3. Ab diesem Zeitpunkt können Sie die ATAG One zone mit der App per Fernzugriff über ein Smartphone oder das Webportal **my.atag.zone** steuern.

WICHTIG:

ATAG zone kann mit denselben Zugangsdaten von mehreren Geräten gleichzeitig genutzt werden. Um mehrere ATAG One zone mit einem Benutzerkonto zu registrieren, verwenden Sie die entsprechende Funktion in der App.

ANDROID

- PER APP: Öffnen Sie die App ATAG zone ohne sich anzumelden und folgen Sie den Anweisungen des Assistenten.
- PER BROWSER: Öffnen Sie den Webbrowser, geben Sie 192.168.1.1 in die Adressleiste ein, wählen Sie das WLAN-Netzwerk und geben Sie das Passwort ein. Die Standardeinstellungen sollten nicht geändert werden.

iOS

- Das iOS-Betriebssystem schlägt automatisch die nächsten Schritte vor, die für die Verbindung des Gerätes mit dem Internet erforderlich sind.

ACHTUNG:





Nachdem der Vorgang bestätigt wurde, wird Ihr Device zur Bedienung (Smartphone, PC, Tablet usw.) automatisch vom Netzwerk Remote Gw Thermo getrennt. Im Browser könnte eine Fehlermeldung erscheinen, die jedoch ignoriert werden kann.

6.2 Fehlgeschlagene oder zu aktualisierende Konfiguration

Falls der Verbindungsaufbau nicht erfolgreich ist, zeigt das Display des ATAG One zone das Symbol „“. Wiederholen Sie die oben beschriebenen Schritte.

Die Netzwerkkonfiguration muss jedes Mal wiederholt werden, wenn Sie Änderungen am Internet-Netzwerk Ihres Zuhauses durchführen (Änderung von Passwort, Benutzer, Router).

SYMBOLS:

- „AP“ ATAG One zone im Access Point Modus (sucht Basisstation, Router)
- „“ Keine Verbindung mit dem Router, oder ATAG One zone nicht korrekt konfiguriert
- „“ Thermostat ist mit dem Router, jedoch nicht mit der Cloud verbunden
- „“ Thermostat ist korrekt konfiguriert und mit Internet und Cloud verbunden
- „“ Software-Aktualisierung läuft

6.3 Zeitprogrammierung

Das Einstellen eines Zeitschaltprogrammes kann nicht an dem ATAG One zone vorgenommen werden. Dies erfolgt mithilfe der ATAG zone App oder über das my.atag.zone Portal.

7. SERIENNUMMER UND WLAN-INFORMATIONEN

Sie finden alle Informationen im Menü „Verbindung“.

Drücken Sie zum Aufrufen des Menüs die Taste „“ am ATAG One zone und blättern Sie bis zum Eintrag „Verbindung“ vorwärts. Wählen Sie dann „Info Verbindung“ aus.

8. ATAG Kundenservice

Der ATAG Kundenservice kann nach der Eingabe Ihrer Zugangsdaten im ATAG zone-Portal www.atag.zone oder my.atag.zone auf die Ferndiagnose-Plattform zugreifen. Weitere Auskünfte zu dem Service erhalten Sie unter der Rufnummer des technischen Beratungsservice von ATAG zone www.atag.zone oder rufen Sie uns unter **+49 2871 2380886** an.

9. Gewährleistung

Für dieses Produkt gelten die Verkaufs- und Gewährleistungsbedingungen aller ATAG-Produkte von ATAG Verwarming. Dieses Produkt gehört zur Kategorie „Zubehör“. Für dieses Produkt wird ab dem ursprünglichen Erwerbs-/Installationsdatum eine zweijährige Gewährleistung gewährt. Die vollständigen Bedingungen finden Sie unter: www.atagheating.com. Wenn Sie sich auf diese Gewährleistung berufen wollen, müssen Sie das Original des Kaufbelegs vorlegen können. Kontaktieren Sie für weitere Informationen das Unternehmen ATAG:

10. Datenschutz

Wenn Sie dieses Produkt mit den zugehörigen Onlinediensten verwenden, gelten zusätzliche Nutzungsbedingungen und eine Datenschutzrichtlinie.

Sie werden aufgefordert, diese Dokumente zu überprüfen, wenn Sie Ihren ATAG zone Account registrieren auf

<http://my.atag.zone>

DAS PRODUKT ENTSPRICHT DER EU-RICHTLINIE 2012/19/EU



Das auf dem Gerät oder der Verpackung aufgedruckte Symbol der durchgestrichenen Mülltonne bedeutet, dass das Produkt getrennt vom allgemeinen Hausmüll entsorgt werden muss. Der Benutzer muss daher das Gerät nach Ablauf seiner Lebensdauer der entsprechenden Sammelstelle für die getrennte Entsorgung von Elektroschrott zuführen. Als Alternative zur selbstständigen Entsorgung ist es möglich, das Altgerät beim Kauf eines neuen Geräts derselben Art an den Händler abzugeben. Bei Elektronikhändlern mit einer Verkaufsfläche von mindestens 400 m² ist es außerdem möglich, elektronische Altgeräte, die kleiner als 25 cm sind, kostenlos und ohne Kaufverpflichtung abzugeben.

Die ordnungsgemäße Entsorgung und darauffolgende Zuführung des Altgeräts zum Recycling sowie einer umweltfreundlichen Behandlung und Entsorgung trägt dazu bei, eventuell negative Auswirkungen auf die Umwelt und die Gesundheit zu vermeiden und fördert das Recycling der Materialien, aus denen das Gerät besteht.

Technische Merkmale

Stromversorgung	BUS 8 bis max. 24 V; Lithium-Ionen-Batterie
Batterie	3,7 VDC --- 500 mAh
Stromverbrauch	\leq 30 mA
Betriebstemperatur	0 bis 40 °C
Lagertemperatur mit Batterie	-10 bis 45 °C
Lagertemperatur ohne Batterie	-20 bis 70 °C
Feuchtigkeit	20 % RH bis 80 % RH
Temperaturgenauigkeit	+/- 0,5 °C
Länge und Durchschnitt des BUS-Kabels HINWEIS: ZUR VERMEIDUNG VON INTERFERENZEN BITTE EIN GESCHIRMTES KABEL ODER EIN TELEFONKABEL VERWENDEN.	max. 50 m \varnothing min. 0,5 mm ²
Isolierklasse	III
Schutzart	IP 20
Abmessungen	103 mm x 103 mm x 19,1 mm
Verwendeter Frequenzbereich	2400 MHz - 2483,5 MHz
maximale Heizleistung im Bereich	+19 dBm
WLAN-Kanäle	1-13

Produktblatt (nur BUS-System)	
Name des Herstellers	ATAG
Herstellerbezeichnung des Modells	ATAG One zone
Temperaturkontrollklasse	V
Beitrag zur Energieeffizienz in % für das Beheizen der Räume	+3 %
Bei Nutzung eines Außenfühlers oder Internet-Wetterdienstes:	
Temperaturkontrollklasse	VI
Beitrag zur Energieeffizienz in % für das Beheizen der Räume	+4 %
In einem 3-Zonen-System mit 2 Raumsensoren:	
Temperaturkontrollklasse	VIII
Beitrag zur Energieeffizienz in % für das Beheizen der Räume	+5 %

1. GENERALITÀ

Grazie per avere scelto ATAG zone, il sistema ideato e prodotto da ATAG per fornire una nuova esperienza d'uso del proprio sistema di riscaldamento domestico e dell'acqua sanitaria. Con ATAG zone puoi accendere, spegnere e controllare la temperatura del riscaldamento e dell'acqua sanitaria da smartphone o PC, sempre e ovunque tu sia.

Consente di monitorare costantemente i consumi energetici garantendo un risparmio sulla bolletta del gas e ti avvisa in tempo reale in caso di guasto del generatore di calore.

Inoltre attivando il servizio di teleassistenza, il centro di assistenza potrà risolvere la maggior parte dei problemi a distanza. Per maggiori informazioni collegati al sito web dedicato ad ATAG zone: **www.atag.zone**. Oppure chiamaci al numero **030 9904804**.

2. NORME DI SICUREZZA

ATTENZIONE

Il seguente manuale costituisce parte integrante ed essenziale del prodotto, va conservato con cura e deve sempre essere allegato al prodotto, anche in caso di trasferimento presso altro proprietario o utilizzatore, o in caso di impiego presso una differente applicazione.

Non è consentito utilizzare il prodotto con finalità differenti da quelle specificate nel presente manuale. Il produttore non potrà essere ritenuto responsabile di eventuali danni causati da un uso improprio del prodotto o dal mancato adeguamento dell'installazione alle istruzioni fornite in questo manuale. Tutte le operazioni di manutenzione sul prodotto devono essere effettuate esclusivamente da personale qualificato e mediante l'utilizzo esclusivo di ricambi originali.

Il produttore non potrà essere ritenuto responsabile di eventuali danni correlati al mancato rispetto di questa indicazione, il quale potrebbe compromettere la sicurezza dell'installazione.

LEGENDA SIMBOLI:



Il mancato rispetto dell'avvertenza comporta rischio di lesioni, in determinate circostanze anche mortali, per le persone.



Il mancato rispetto dell'avvertenza comporta rischio di danneggiamenti, in determinate circostanze anche gravi, per oggetti, piante o animali.

Il produttore non potrà essere ritenuto responsabile di eventuali danni causati da un

uso improprio del prodotto o dal mancato adeguamento dell'installazione alle istruzioni fornite in questo manuale.

 **Non effettuare operazioni che implicino la rimozione dell'apparecchio dalla sua installazione.**

Danneggiamento dell'apparecchio.

 **Non salire su sedie, sgabelli, scale o supporti instabili per effettuare la pulizia dell'apparecchio.**

Lesioni personali per la caduta dall'alto o per cesoiamento (scale doppie).

 **Non utilizzare insetticidi, solventi o detersivi aggressivi per la pulizia dell'apparecchio.**

Danneggiamento delle parti in materiale plastico o verniciate.

 **Non utilizzare l'apparecchio per scopi diversi da quello di un normale uso domestico.**

Danneggiamento dell'apparecchio per sovraccarico di funzionamento.

Danneggiamento degli oggetti indebitamente trattati.

 **Non fare utilizzare l'apparecchio da bambini o persone inesperte.**

Danneggiamento dell'apparecchio per uso improprio.

 **Durante i lavori di pulizia, manutenzione e connessione è necessario isolare l'apparecchio dalla rete di alimentazione staccando la spina dalla presa.**

Lesioni personali da folgorazione.

ATTENZIONE!

L'apparecchio può essere utilizzato da bambini di età non inferiore a 8 anni e da persone con ridotte capacità fisiche, sensoriali o mentali, o prive di esperienza o della necessaria conoscenza, purché sotto sorveglianza oppure dopo che le stesse abbiano ricevuto istruzioni relative all'uso sicuro dell'apparecchio e alla comprensione dei pericoli ad esso inerenti.

I bambini non devono giocare con l'apparecchio. La pulizia e la manutenzione destinata ad essere effettuata dall'utilizzatore non deve essere effettuata da bambini senza sorveglianza.







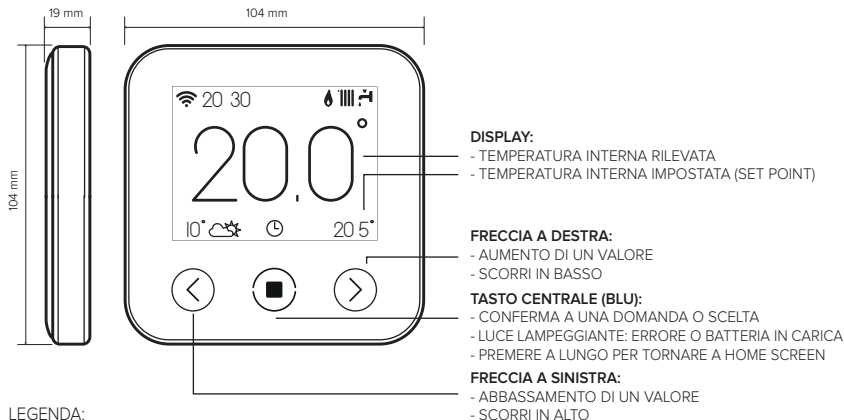









ATTENZIONE!

Rischio di esplosione se le batterie vengono sostituite con un tipo non corretto. Le batterie devono essere smaltite mediante raccolta differenziata per essere trattate in modo particolare.

3. ATAG One zone



LEGENDA:

- | | | | |
|--|---------------------------|---|--|
| «  » | Segnale Wi-Fi | «  » | Funzione Vacanza attiva |
| «  » | Inverno | «  » | Indicazione presenza fiamma |
| «  » | Estate | «  » | Temperatura esterna |
| «  » | Solo riscaldamento | «  » | Condizioni meteo da internet |
| «  » | Raffrescamento | «  » | Segnalazione Errore |
| «  » | OFF (sistema spento) | «  » | Schermo bloccato |
| «  » | Zona modalità programmato | «  » | Resistenza (in presenza di un sistema con pompa di calore) |
| «  » | Zona modalità manuale | | |
| «  » | Zona modalità deroga | | |

Per scaricare da internet il manuale di istruzioni completo, vai al seguente link:

www.atag.zone

Installare ATAG One zone ed attivare i servizi ATAG zone è semplice e veloce: bastano 3 soli passi!

**INSTALLAZIONE
ATAG One zone**

**REGISTRAZIONE
ACCOUNT**

**COLLEGAMENTO INTERNET
REGISTRAZIONE PRODOTTO**

Con “Telediagnosi” (TD) si intende di seguito il servizio orientato al Centro Assistenza Tecnica, per svolgere tutte le funzioni di assistenza del prodotto da remoto. Con “Telecontrollo” (TC) si intende invece il servizio orientato all’utente finale, per monitorare e impostare il suo prodotto ATAG tramite app per smartphone o il portale web.

4. INSTALLAZIONE ATAG One zone

L'apparecchio rileva la temperatura ambiente, quindi nella scelta della posizione di installazione vanno tenuti presenti alcuni accorgimenti. Posizionarlo lontano da fonti di calore (radiatori, raggi solari, caminetti, ecc.) e da correnti d'aria o aperture verso l'esterno, le quali potrebbero influenzarne la rilevazione. Installarlo a circa 1,50 m di altezza dal pavimento.

⚠ ATTENZIONE!

L'installazione deve essere eseguita da personale tecnico qualificato. Prima di effettuare qualsiasi tipo di collegamento togliere l'alimentazione elettrica al generatore di calore tramite l'interruttore bipolare esterno.

Installare il prodotto in un ambiente con livelli di inquinamento normali.

- Fissare la piastra di base (A) dell'ATAG One zone alla parete e collegare la coppia di fili sul morsetto per effettuare il collegamento al generatore di calore tramite BUS .
- Inserire la batteria nell'apposita sede (B).
- Riposizionare il ATAG One zone sulla piastra di base (C) spingendola delicatamente verso il basso.

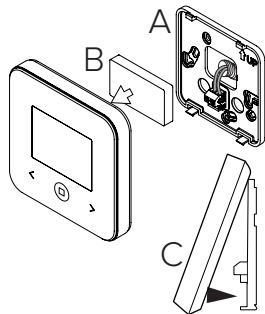

5. REGISTRAZIONE ACCOUNT

- Prima di iniziare la procedura di configurazione Wi-Fi verificare la disponibilità del servizio **ATAG zone** nel proprio paese ed il corretto funzionamento della propria connessione internet.
- Scaricare l'app ATAG zone dagli Stores. Aprire l'app e registrare l'account inserendo i dati richiesti.
- Entrare nella propria casella di posta elettronica e cliccare sul link contenuto nella mail di benvenuto per attivare l'account utente.

ATTENZIONE! ATAG zone supporta le seguenti crittografie per il Wi-Fi: WEP, WPA/WPA2 Personal

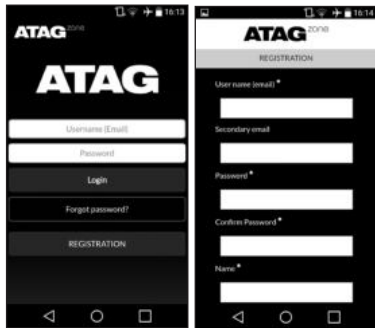

6. COLLEGAMENTO INTERNET E REGISTRAZIONE PRODOTTO

1. Dopo aver effettuato l'installazione del prodotto, alimentare il sistema. ATAG One zone si accende, il display visualizza "Selezione lingua", seguire passo passo le indicazioni per le impostazioni di base, che vengono di volta in volta visualizzate sul display, fino alla richiesta di configurazione della rete Wi-Fi.
2. Nel caso la configurazione della rete Wi-Fi non sia effettuata durante la prima accensione, accedere al menu « Connettività », andare su «ON/OFF della rete Wi-Fi» e selezionare «ON». Il menù connettività visualizza una nuova voce di menù «configurazione rete», selezionarla e seguire passo passo le istruzioni.



IMPORTANTE!

Per le procedure descritte nei prossimi paragrafi, si consiglia di lasciare attiva l'impostazione predefinita DHCP = ON.

L'opzione DHCP = OFF può essere necessaria in caso di reti con IP statico

6.1 Procedura guidata in caso di TELE-CONTROLLO (TC)

1. Aprire l'app, fare log-in con l'account precedentemente creato e seguire le istruzioni fornite dalla procedura guidata. L'app per iOS procederà con la procedura di connessione HomeKit e successivamente tornerà automaticamente all'app.
2. Il prodotto sarà correttamente collegato ad internet e registrato quando:
 - il display visualizza l'avvenuta connessione al router ed ad internet
 - sulla app compare il messaggio di prodotto registrato con successo.
 - il display visualizza la schermata base con l'icona “” fissa
3. Da questo momento è possibile controllare il prodotto ATAG da remoto tramite l'app per smartphone o il portale web **my.atag.zone**.

IMPORTANTE:

È possibile utilizzare ATAG zone da più dispositivi contemporaneamente, utilizzando sempre le stesse credenziali di accesso. Per registrare più di un ATAG One zone ad un unico account utente utilizzare l'apposita funzione all'interno della app.

ANDROID

- VIA APP: aprire l'app ATAG zone, senza fare log in, e seguire la procedura guidata.
- VIA BROWSER: aprire il web browser, digitare 192.168.1.1 nella barra degli indirizzi, selezionare la rete wifi ed inserire la password.
Si consiglia di non modificare le impostazioni pre-definite

iOS

- Il sistema operativo iOS proporrà in automatico gli step successivi necessari a collegare il prodotto ad internet

ATTENZIONE:





Dopo aver confermato la procedura, il proprio dispositivo (smartphone, PC, Tablet...) si disconnetterà automaticamente dalla rete Remote Gw Thermo; il browser potrebbe visualizzare una pagina di errore che non dovrà essere presa in considerazione.

6.2 Configurazione non riuscita o da aggiornare

In caso di insuccesso il display dell'ATAG One zone visualizza l'icona «  ». Ripetere le procedure precedentemente descritte.

La configurazione della rete deve essere ripetuta ogni qual volta si effettui una modifica alla rete internet dell'abitazione (cambio password, cambio operatore, cambio router).

LEGENDA:

- « AP » One zone in modalità Access Point
- «  » Assenza di connessione al servizio o termostato non configurato correttamente
- «  » Termostato connesso al router Cloud
- «  » Termostato correttamente configurato e connesso ad internet e al Cloud
- «  » Aggiornamento del software in corso

6.3 Programmazione oraria

L'impostazione di un programma orario non può essere eseguita dalla ATAG One zone, ma viene effettuata dall'app ATAG zone o dal portale **my.atag.zone**.

7. SERIAL NUMBER E INFORMAZIONI WIFI

Tutte le informazioni si trovano nel menu "Connettività".

Per accedere al menu premere il tasto "  " sull'ATAG One zone e scorrere avanti fino ad arrivare alla voce « Connettività ». Quindi selezionare « informazioni connettività ».

8. CENTRI ASSISTENZA ATAG

I Centri Assistenza ATAG possono accedere alla piattaforma di teleassistenza inserendo le proprie credenziali sul portale ATAG Zone: **www.atag.zone** o **my.atag.zone**

Per ulteriori informazioni sul servizio contattare il numero verde del Centro di Consulenza Tecnica.

9. Garanzia

Il presente prodotto è interessato dalle condizioni di vendita e garanzia di tutti prodotti ATAG di ATAG Verwarming. Questo prodotto rientra nella categoria Accessori. Questo prodotto è coperto da due anni di garanzia sulle parti a decorrere dalla data originale di acquisto/installazione. Per le condizioni complete si veda il sito www.atagheating.com. Per presentare ricorsi in garanzia è necessario esibire lo scontrino originale d'acquisto. Per maggiori informazioni contattare ATAG Italia srl,

10. Privacy

Se si sceglie di utilizzare questo prodotto con i servizi online associati, si applicano condizioni di utilizzo aggiuntive e una politica sulla privacy.

Ti verrà chiesto di approvare questi documenti quando registri il tuo account ATAG zone su <http://my.atag.zone>

PRODOTTO CONFORME ALLA DIRETTIVA EU 2012/19/EU-D.Lgs.49/2014 ai sensi dell'art. 26 del Decreto Legislativo 14 marzo 2014, n. 49 "Attuazione della direttiva 2012/19/UE sui rifiuti di apparecchiature elettriche ed elettroniche (RAEE)"



Il simbolo del cassonetto barrato riportato sull'apparecchiatura o sulla sua confezione indica che il prodotto alla fine della propria vita utile deve essere raccolto separatamente dagli altri rifiuti. L'utente dovrà, pertanto, conferire l'apparecchiatura giunta a fine vita agli idonei centri comunali di raccolta differenziata dei rifiuti elettotecnici ed elettronici. In alternativa alla gestione autonoma è possibile consegnare l'apparecchiatura che si desidera smaltire al rivenditore, al momento dell'acquisto di una nuova apparecchiatura di tipo equivalente. Presso i rivenditori di prodotti elettronici con superficie di vendita di almeno 400 m² è inoltre possibile consegnare gratuitamente, senza obbligo di acquisto, i prodotti elettronici da smaltire con dimensioni inferiori a 25 cm.

L'adeguata raccolta differenziata per l'avvio successivo dell'apparecchiatura dismessa al riciclaggio, al trattamento e allo smaltimento ambientalmente compatibile contribuisce ad evitare possibili effetti negativi sull'ambiente e sulla salute e favorisce il reimpiego e/o ciclo dei materiali di cui è composta l'apparecchiatura.

Installare il prodotto in un ambiente con livelli di inquinamento normali.

Specifiche Tecniche

Alimentazione elettrica	BUS 8 to 24V max ; Batteria agli ioni di litio
Batteria	3,7 VDC --- 500 mAh
Assorbimento elettrico	≤30mA
Temperatura di funzionamento	0 ÷ 40°C
Temperatura di stoccaggio con batteria	-10 ÷ 45°C
Temperatura di stoccaggio senza batteria	-20 ÷ 70°C
Umidità	20% RH ÷ 80% RH
Accuratezza temperatura	+/- 0,5°C
Lunghezza e sezione cavo bus NOTA: PER EVITARE PROBLEMI DI INTERFERENZE, UTILIZZARE UN CAVO SCHERMATO O UN DOPPINO TELEFONICO.	max. 50 m ø min. 0.6 mm ²
Classe di isolamento	III
Gradi di protezione	IP 20
Dimensioni	103mm x 103mm x 19,1mm
Banda di frequenza utilizzata	2400 MHz - 2483.5 MHz
Massima potenza in banda	+19 dBm - 802.11 (b, g, n)
Canali Wi-Fi	1-13

Scheda prodotto (solo con sistema Bus)

Nome del fornitore	ATAG
Modello identificativo del fornitore	ATAG One zone
Classe del controllo di temperatura	V
Contributo efficienza energetica % per il riscaldamento degli ambienti	+3%
Aggiungendo una Sonda Esterna o meteo da internet:	
Classe del controllo di temperatura	VI
Contributo efficienza energetica % per il riscaldamento degli ambienti	+4%
In un sistema a 3 zone con 2 Sensori Ambiente:	
Classe del controllo di temperatura	VIII
Contributo efficienza energetica % per il riscaldamento degli ambienti	+5%

OGGETTO: Dichiarazione di Conformità CE

Con il presente atto, ATA Thermo S.p.A. (viale A.Merloni 45, 60044-Fabriano (AN), ITALY) dichiara che questo prodotto è conforme ai requisiti essenziali e alle altre disposizioni attinenti alla direttiva RED 2014/53/EU.

La Dichiarazione di Conformità completa è disponibile all'indirizzo:

<http://www.aristonthermo.com/en/download-area>

SUBJECT: CE Declaration of Conformity

With the present document, ATA Thermo S.p.A. (viale A.Merloni 45, 60044-Fabriano (AN), ITALY) declares that this product is conforming with the essential requisites and other provisions of the RED Directive 2014/53/EU.

The complete Declaration of Conformity is available at the following address:

<http://www.aristonthermo.com/en/download-area>

OBJET : Déclaration de conformité CE

Par le présent acte, Ariston Thermo S.p.A. (viale A. Merloni 45, 60044-Fabriano (AN), ITALIE) déclare que ce produit est conforme aux exigences essentielles et aux autres dispositions pertinentes de la directive RED 2014/53/EU.

La Déclaration de conformité dans son intégralité est disponible à l'adresse suivante :

<http://www.aristonthermo.com/en/download-area>

BETREFT: EG-conformiteitsverklaring

Hierbij verklaart Ariston Thermo S.p.A. (viale A.Merloni 45, 60044-Fabriano (AN), ITALIË) dat dit product aan de fundamentele eisen en de andere bepalingen van de RED-Richtlijn 2014/53/EU voldoet.

De volledige conformiteitsverklaring is verkrijgbaar op de volgende URL:

<http://www.aristonthermo.com/en/download-area>

ANGÄENDE: EU-overensstemmelseserklæring

Hermed erklærer Ariston Thermo S.p.A. (viale A.Merloni 45, 60044-Fabriano (AN), ITALY) at dette produkt opfylder de væsentlige krav og andre bestemmelser i direktivet RED 2014/53/EU.

Den komplette overensstemmelseserklæring kan downloades på adressen:

<http://www.aristonthermo.com/en/download-area>

BETREFF: EG-Konformitätserklärung

Mit dem vorliegenden Dokument erklärt Ariston Thermo S.p.A. (viale A. Merloni 45, 60044-Fabriano (AN), ITALY) dass dieses Produkt mit den wesentlichen Anforderungen und einschlägigen Bestimmungen der Richtlinie RED 2014/53/EU konform ist.

Die vollständige Konformitätserklärung ist unter der folgenden Internetadresse verfügbar:

<http://www.aristonthermo.com/en/download-area>

Use of the Works with Apple HomeKit logo means that an electronic accessory has been designed to connect specifically to iPod touch, iPhone, or iPad, respectively, and has been certified by the developer to meet Apple performance standards. Apple is not responsible for the operation of this device or its compliance with safety and regulatory standards.

ATAG Verwarming Nederland B.V.

Postbus 105 - 7100 AE Lichtenvoorde
info@atagverwarming.nl

ATAG Verwarming België bvba / ATAG Chauffage bvba

Afdeling verkoop / Département des ventes
Leo Baekelandstraat 3 - 2950 Kapellen

ATAG Heating Technology UK Ltd.

80 Churchill Square Business Centre
Kings Hill, West Malling
Kent, ME19 4YU

ATAG Heizungstechnik GmbH

Dinxperloer Straße 18 - D-46399 Bocholt
info@atagheizungstechnik.de

ATAG Italia srl

Ufficio vendite
Via 11 Settembre 6/1 - 37019 Peschiera del Garda (VR)

ATAG

Wijzigingen voorbehouden.
Changes reserved. E. & O. E.
Änderungen und Irrtümer vorbehalten.
Modifications réservée.
Modifiche riservate.

8X.51.20.01 / 10.18